



# **Kosiarka elektryczna MasterBlade3500W**

**Instrukcja Obsługi**

## Lista części



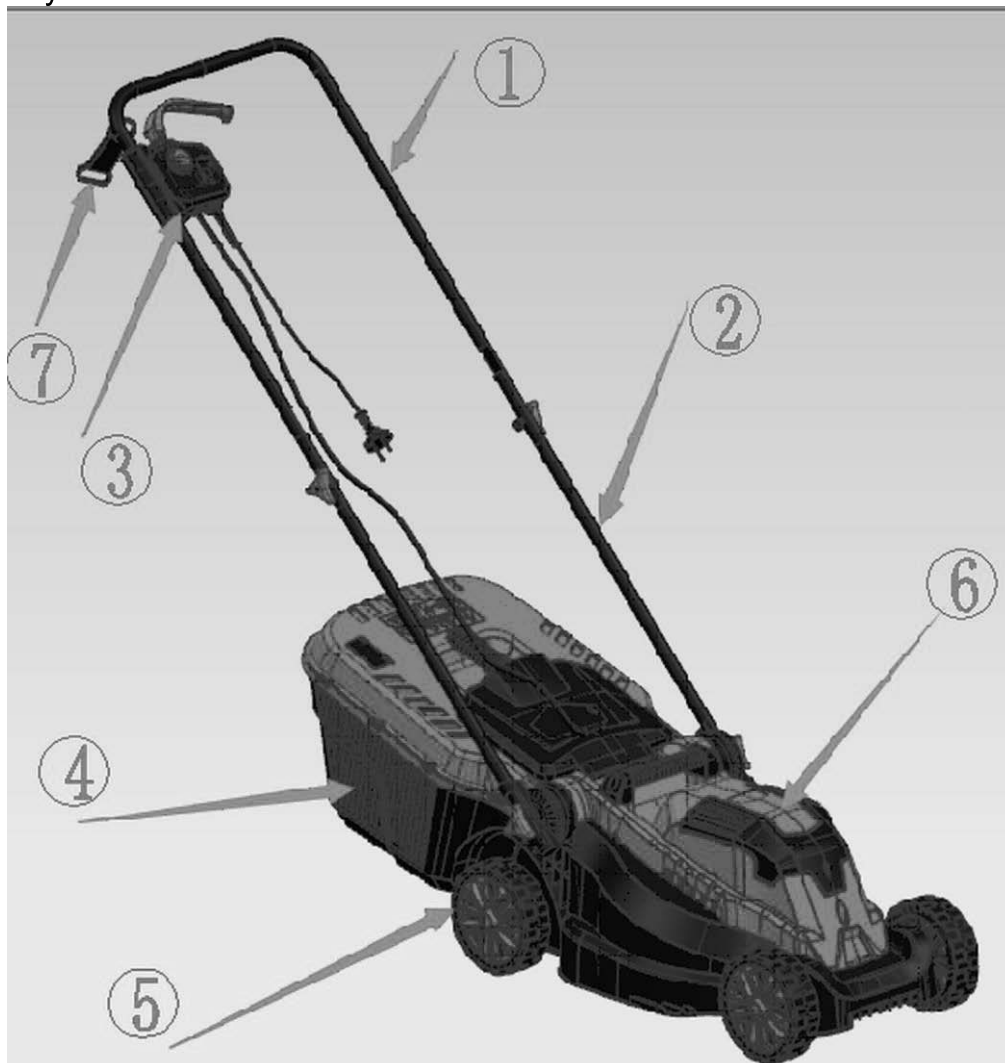





1. Górny uchwyt
2. Dolny uchwyt
3. Skrzynka z wyłącznikami
4. Pojemnik na trawę
5. Koła
6. Osłona silnika
7. Uchwyt na kabel



## Instrukcja bezpieczeństwa

**Nie należy obsługiwać maszyny przed zapoznaniem się z instrukcją obsługi, zrozumieniem wszystkich uwag i montażem maszyny zgodnie z opisem w niniejszym dokumencie. Przechowuj instrukcję w bezpiecznym miejscu do wykorzystania w przyszłości.**

## Znaczenie symboli

	<p>Ogólne ostrzeżenie o zagrożeniu.</p>
	<p>Przeczytaj instrukcję obsługi!</p>
	<p>Uważaj na rzucone lub latające przedmioty dla osób postronnych.</p>
	<p>Trzymaj osoby postronne z dala od maszyny.</p>
	<p>Uważaj na ostre ostrza.</p>
	<p>Wyjmij wtyczkę z sieci przed konserwacją lub jeśli przewód jest uszkodzony. Wyłącz i wyjmij wtyczkę z gniazdka przed regulacją, czyszczeniem lub jeśli kabel jest splątany i przed pozostawieniem kosiarki bez nadzoru na jakikolwiek czas.</p>
	<p>Trzymaj elastyczny przewód zasilający z dala od ostrzy.</p>
	<p>Poczekaj, aż wszystkie elementy maszyny całkowicie się zatrzymają, zanim ich dotkniesz. Noże nadal się obracają po wyłączeniu maszyny, obracające się ostrze może spowodować obrażenia.</p>
	<p>Znaczenie przekreślonego kosza na śmieci na kółkach: Nie wyrzucaj urządzeń elektrycznych jako niesortowanych odpadów komunalnych, korzystaj z oddzielnych punktów zbiórki. Skontaktuj się z władzami lokalnymi, aby uzyskać informacje dotyczące dostępnych systemów zbierania. Jeśli urządzenia elektryczne zostaną wyrzucone na wysypisko, niebezpieczne substancje mogą przedostać się do wód gruntowych i dostać się do łańcucha pokarmowego, szkodząc zdrowiu i samopoczuciu. W przypadku wymiany starych urządzeń na nowe, sprzedawca jest prawnie zobowiązany do co najmniej bezpłatnego odebrania starego urządzenia do utylizacji</p>

## Informacje ogólne

- Ta kosiarka jest przeznaczona do trawy i trawników domowych. Ze względu na fizyczne ryzyko dla użytkownika lub innych osób, kosiarki nie wolno używać do innych celów.
- Przeczytaj uważnie instrukcję. Zapoznaj się z elementami sterującymi i prawidłowym użytkowaniem urządzenia.
- Kosić trawnik tylko w ciągu dnia lub przy odpowiednim sztucznym oświetleniu.
- Nigdy nie pozwalaj na korzystanie z urządzenia dzieciom lub osobom niezaznajomionym z niniejszą instrukcją. Lokalne przepisy mogą ograniczać wiek operatora.
- Nigdy nie kosić, gdy w pobliżu znajdują się ludzie, zwłaszcza dzieci lub zwierzęta.
- Operator lub użytkownik ponosi odpowiedzialność za wypadki lub zagrożenia dla innych osób lub ich własności.
- Nie używać wertykulatora, jeśli przewody są uszkodzone lub zużyte.
- Nie podłączać uszkodzonego przewodu do zasilania ani dotykać uszkodzonego przewodu przed odłączeniem go od zasilania. Uszkodzony przewód może prowadzić do kontaktu z częściami ciała.
- Nie dotykać ostrzy przed odłączeniem maszyny od zasilania i całkowitym zatrzymaniem ostrzy.
- Trzymaj przedłużacze z dala od ostrzy. Mogą uszkodzić przewody i doprowadzić do kontaktu z częściami pod napięciem.
- Przeczytaj uważnie instrukcje dotyczące bezpiecznej obsługi maszyny.
- To urządzenie nie jest przeznaczone do użytku przez osoby (w tym dzieci) o ograniczonych zdolnościach fizycznych, sensorycznych lub umysłowych lub bez doświadczenia i wiedzy, chyba że są one nadzorowane lub poinstruowane w zakresie korzystania z urządzenia przez osobę odpowiedzialną za ich bezpieczeństwo .
- Dzieci należy pilnować, aby nie bawiły się urządzeniem.

## Przed koszeniem

- Zawsze nosić odpowiednią odzież; nigdy luźnej odzieży; które mogą zostać pochwycone przez narzędzie tnące. Noś odpowiednie obuwie! Chronić także nogi (np. długimi spodniami) i ręce (rękawice).
- Sprawdź miejsce, w którym maszyna ma być używana i usuń wszystkie przedmioty, które mogłyby zostać pochwycone i wyrzucone.
- Sprawdź przewód i kabel połączeniowy zamocowany na zewnątrz kosiarki pod kątem uszkodzeń i starzenia (łamliwości). Używaj tylko w idealnym stanie.
- Naprawę kabla zlecać wyłącznie wykwalifikowanej osobie. Jeśli przewód zasilający jest uszkodzony, musi zostać wymieniony przez producenta, jego przedstawiciela serwisowego lub podobnie wykwalifikowaną osobę, aby uniknąć zagrożenia.
- Dokładnie sprawdź obszar, w którym kosiarka ma być używana i usuń wszystkie kamienie, patyki, druty, kości i inne ciała obce.
- Przed użyciem zawsze sprawdź wzrokowo, czy ostrza, śruby ostrzy i zespół noża nie są zużyte lub uszkodzone.
- Zużyte lub uszkodzone ostrza i śruby należy wymieniać w zestawach, aby zachować równowagę.
- Regularnie sprawdzaj chwytacz trawy pod kątem zużycia i deformacji.
- Sprawdź przewód zasilający przed użyciem urządzenia,



- Jeśli gumowa osłona przewodu zasilającego ulegnie zerwaniu lub metalowy przewód zostanie wystawiony na działanie powietrza, należy natychmiast wymienić przewód zasilający, aby uniknąć ryzyka porażenia prądem.

## Kable, przedłużacze

- Proszę pracować z przedłużaczami bezpieczeństwa. Do podłączenia należy używać wyłącznie kabla zasilającego H05VV-F lub cięższego, o minimalnym przekroju 2X0,75mm<sup>2</sup> i maksymalnej długości 25m.
- Wtyki i złącza muszą być chronione przed rozpryskami.
- Zastosować system ochrony różnicowo-prądowych (RCD) o prądzie upływu nie większym niż 30 mA
- Podłączyć kabel połączeniowy do odciążenia trakcji. Upewnij się, że nie ociera się o krawędzie, spiczaste lub ostre przedmioty. Nie przeciskaj kabla przez szczeliny w drzwiach lub oknach.
- Urządzenia przełączające nie mogą być usuwane ani mostkowane (np. przywiązanie dźwigni przełączającej do drążka prowadzącego).
- Wyjmij wtyczkę z gniazdka
  - zawsze gdy odchodzisz od maszyny;
  - przed usunięciem blokady;
  - przed sprawdzeniem, czyszczeniem lub pracą na maszynie;
  - po uderzeniu w obcy przedmiot; sprawdzić urządzenie pod kątem uszkodzeń i w razie potrzeby dokonać napraw;
  - jeśli urządzenie zacznie nienormalnie wibrować (sprawdzić natychmiast)
- Jeśli kabel połączeniowy zostanie uszkodzony podczas użytkowania, należy go natychmiast odłączyć od zasilania sieciowego
- Nie dotykaj kabla przed jego odłączeniem z sieci zasilającej.

## Podczas koszenia

- Silnik włączaj tylko wtedy, gdy stopy znajdują się w bezpiecznej odległości od narzędzi tnących.
- Nie przechylaj kosiarki podczas włączania silnika, z wyjątkiem sytuacji, gdy urządzenie musi być przechylone przed uruchomieniem. W takim przypadku nie przechylaj go bardziej niż jest to absolutnie konieczne i podnoś tylko tę część, która znajduje się z dala od operatora. Zawsze upewnij się, że obie ręce są w pozycji roboczej przed postawieniem urządzenia na ziemi.
- Jeśli to możliwe, unikaj używania urządzenia na mokrej trawie.
- Przestrzegaj odległości bezpieczeństwa podanej przez drążki prowadzące.
- Zawsze upewnij się, że stoisz stabilnie na zboczach.
- Chodź, nigdy nie biegnij.
- W przypadku kosiarek rotacyjnych na kółkach, koś wzdłuż na zboczach, nigdy w górę i w dół.
- Zachowaj szczególną ostrożność podczas zmiany kierunku na zboczach.
- Nie kosić zbyt stromych zboczy.
- Zachowaj szczególną ostrożność podczas cofania lub ciągnięcia urządzenia do siebie.

- Zatrzymaj ostrza, jeśli urządzenie musi być przechylone do transportu podczas przechodzenia przez powierzchnie inne niż trawa oraz podczas transportu urządzenia do i z obszaru, który ma być koszony.
- Nigdy nie używaj urządzenia z uszkodzonymi osłonami lub bez urządzeń zabezpieczających, na przykład deflektorów i/lub koszy na trawę.
- Włącz silnik zgodnie z instrukcją i trzymając stopy z dala od ostrzy.
- Nie umieszczaj rąk ani stóp w pobliżu lub pod obracającymi się częściami. W przypadku kosiarek rotacyjnych należy zawsze trzymać się z dala od otworu wylotowego.
- Nigdy nie podnoś ani nie przenoś urządzenia podczas pracy silnika.
- Wyciągnij wtyczkę z gniazdka :
  - przed usunięciem zatorów lub odblokowaniem rynn;
  - przed sprawdzeniem, czyszczeniem lub pracą na maszynie;
  - po uderzeniu w obcy przedmiot. Sprawdź maszynę pod kątem uszkodzeń i dokonaj napraw przed ponownym uruchomieniem i uruchomieniem maszyny;
  - jeśli maszyna zacznie nienormalnie wibrować (sprawdź natychmiast);
- Zawsze koś z boku pod kątem prostym do pochyłości; nigdy nie koś w górę i w dół
- Uwaga: nie dotykaj pracujących noży.
- Nigdy nie otwieraj klapy ochronnej, gdy silnik nadal pracuje.

## **INSTRUKCJE MONTAŻU**

### **Przygotowanie:**

1. Załóż haczyk kablowy na górny uchwyt.(rys.1a)
2. Połącz górny i dolny uchwyt za pomocą dostarczonych śrub i pokręteł.(rys.1b)
3. Włóż śruby do obudowy kosiarki i dokręć śruby.(rys.1c)
4. Załóż wszystkie koła na osie, zabezpiecz kołkami „R” i wciśnij osłony kół na miejsce. (rys. 1d i 1e.)
5. Włóż śruby do górnego pojemnika na trawę i uchwytu ramy (rys.h)
6. Zamocuj uchwyty kabli.(rys.1f)
7. Zespół pojemnika na trawę. Złóż dwie połówki i połącz je ze sobą.(rys.1g)
8. Podnieś klapkę i umieść pojemnik na trawę nad uchwytami.(rys.1h)

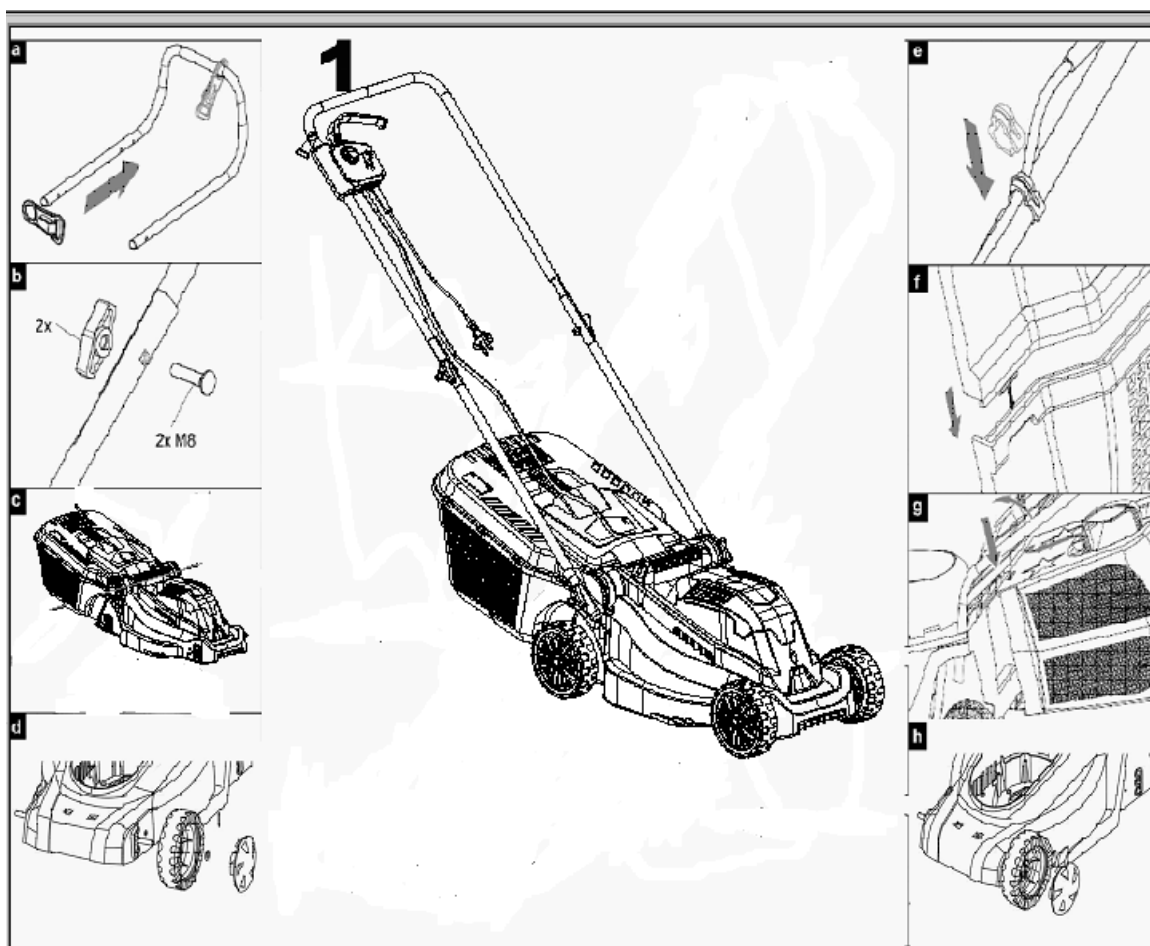

## REGULACJA WYSOKOŚCI KOSZENIA

Aby uzyskać żądaną wysokość koszenia, przednią i tylną oś przeniesiono na spód obudowy kosiarki.



**Ostrzeżenie!** Odłącz kosiarkę od źródła zasilania i upewnij się, że ostrze zatrzymało się przed regulacją wysokości.

### 1. Regulacja pozycji wysokości koszenia przedniego koła (rys. 2a)

1. Odwróć kosiarkę do góry nogami.
2. Pociągnij oś koła do przodu kosiarki.
3. Ustaw oś koła w żądanej pozycji regulacji wysokości koszenia.



**Uwaga:** Upewnij się, że przednie prawe i lewe koła znajdują się w tej samej pozycji regulacji wysokości koszenia.

### 2. Regulacja położenia wysokości koszenia tylnego koła (rys. 2b)

1. Obróć kosiarkę na bok.
2. Pociągnij oś tylnego koła w kierunku klapy wychwytywacza kosiarki.

3. Ustaw oś koła w żądanej pozycji regulacji wysokości koszenia.



**Uwaga:** Upewnij się, że tylne prawe i lewe koło znajdują się w tej samej pozycji regulacji wysokości koszenia.

3. Pozycje wysokości koszenia (rys.2c)

1. 20mm (najniższa pozycja wysokości koszenia)
2. 35mm
3. 50mm (najwyższa pozycja wysokości koszenia)



## Instrukcja Obsługi

Podłącz do zasilania

**Ostrzeżenie!** Przed podłączeniem do zasilania należy zawsze sprawdzić, czy wyłącznik jest w pozycji wyłączonej. Podłącz wtyczkę do zasilacza zabezpieczonego wyłącznikiem RCD.

### Włączanie

Włącznik/wyłącznik (rys.3)

**Ostrożnie!** Nie uruchamiaj kosiarki, jeśli stoi na wysokiej trawie. Naciśnij przycisk bezpieczeństwa (A) zespołu przełącznika, a następnie pociągnij dźwignię przełącznika (B) do pręta. Trzymaj dźwignię przełącznika wciśniętą podczas zwalniania przycisku bezpieczeństwa. Aby zatrzymać kosiarkę, zwolnij dźwignię przełącznika, która automatycznie powróci do pozycji wyłączonej.

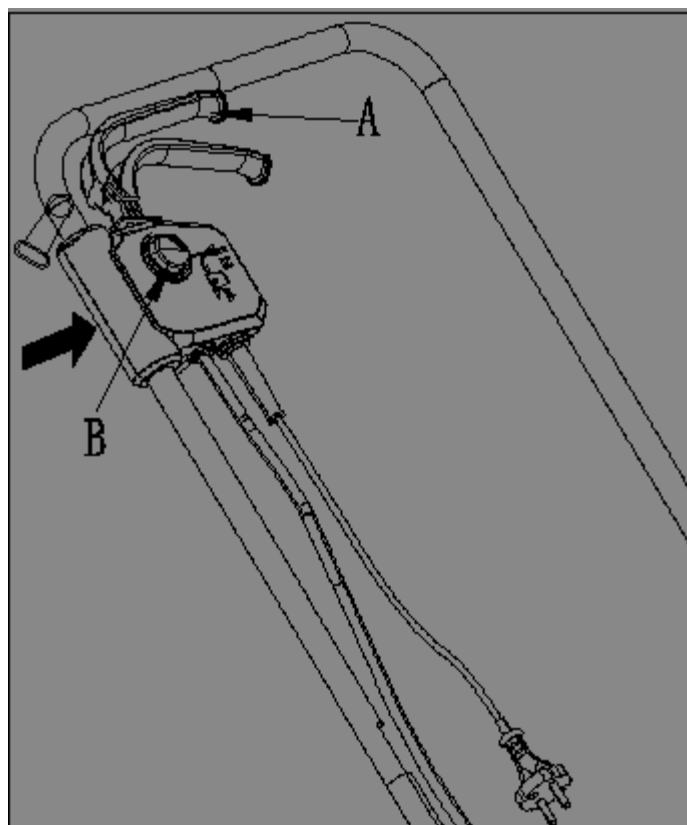

### Koszenie (rys.4a i rys.4b)

Zalecamy używanie kosiarki w sposób opisany w tej sekcji, aby osiągnąć optymalne wyniki i zmniejszyć ryzyko przecięcia kabla sieciowego.

- Umieść większą część kabla zasilającego blisko punktu początkowego.
- Włączyć kosiarkę zgodnie z powyższym opisem.
- Postępuj jak pokazano na rys.4
- Przejdź z pozycji 1 do pozycji 2
- Skręć w prawo i idź do pozycji 3
- Skręć w lewo i przejdź do pozycji 4
- W razie potrzeby powtórz powyższe procedury.

### Ostrzeżenie! Nie pracuj w kierunku kabla

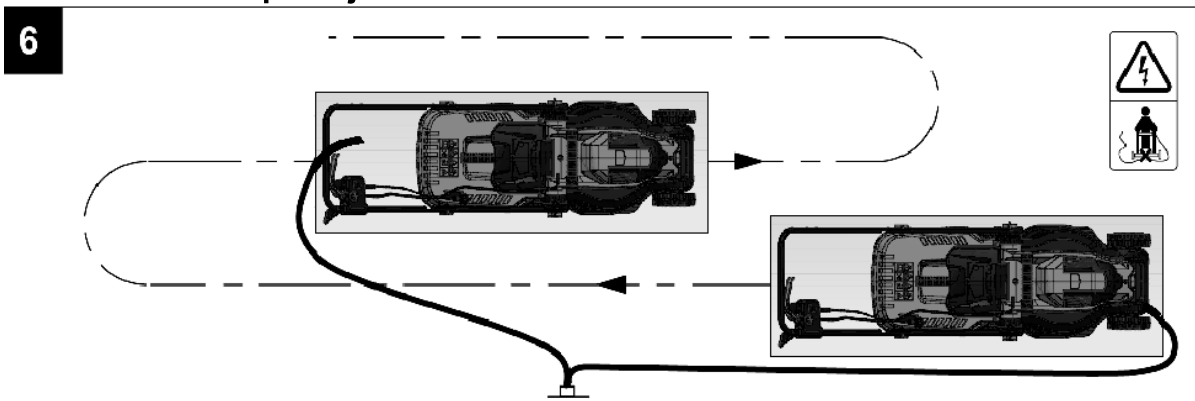

### Konserwacja ostrza (rys.5)

- Regularnie usuwaj trawę i brud z ostrza.
- Na początku sezonu ogrodniczego dokładnie sprawdź stan ostrza.

- Jeśli ostrze jest bardzo tępe, naostrz lub wymień ostrze.
- Jeśli ostrze jest uszkodzone lub zużyte, załóż nowe ostrze.

**Ostrzeżenie!** Przestrzegaj następujących środków ostrożności:

- Odłącz kosiarkę od sieci i poczekaj, aż nóż przestanie się obracać, zanim przejdziesz dalej.
- Uważaj, aby się nie skaleczyć. Do chwytania ostrza używaj wytrzymałych rękawic lub szmatki.
- Używaj wyłącznie określonego ostrza zapasowego.
- Pod żadnym pozorem nie zdejmować wirnika (A).

**Aby wymienić ostrze:**

- Odwróć kosiarkę na bok.
- Umieść tuleję w wale silnika
- Ustaw ostrze, płaską podkładkę i podkładkę sprężystą w jednej linii
- Umieść śrubę ostrza w otworach
- Dokręć śrubę ostrza z tuleją.

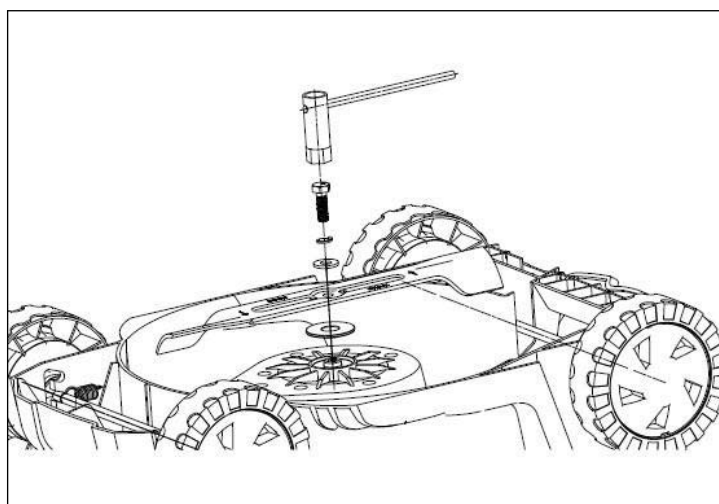

## Konserwacja

### Czyszczenie



**Uwaga: Odłącz prąd, odłączając kabel z gniazdka przed kontynuowaniem.**

**Uwaga: trzymaj ręce z dala od poruszającego się ostrza.**

Dokładnie wyczyść kosiarkę po każdym koszeniu szmatką lub szczotką.

**Nie spryskiwać wodą.**

Przechowywanie zimowe

- Dokładnie wyczyść kosiarkę przed schowaniem.
- Raz w roku zlecaj dokładne sprawdzenie kosiarki w zatwierdzonym centrum serwisowym
- Nie przechowuj go w mokrym lub wilgotnym miejscu.
- Utrzymuj wszystkie nakrętki, śruby i wkręty dokręcone, aby upewnić się, że urządzenie jest w bezpiecznym stanie roboczym.
- Często sprawdzaj kosz na trawę pod kątem zużycia lub pogorszenia.
- Wymień zużyte lub uszkodzone części dla bezpieczeństwa.

## Deklaracja CE

Malis B. Machoński sp. k. Deklaruje że urządzenie Maltec Kosiarka elektryczna MasterBlade3500W spełnia wszelkie wymagania dotyczące dyrektywy LVD 2000/14/EC, oraz 2005/88/EC

### Importer:

Malis B. Machoński sp. k.  
ul. Zbożowa 2E, Wysogotowo  
62-081 Przeźmierowo  
[www.maltec.pl](http://www.maltec.pl)



Bartosz Machoński



**Lawn Mower**  
**MasterBlade3500W**  
**Instruction Manual**



## Parts list



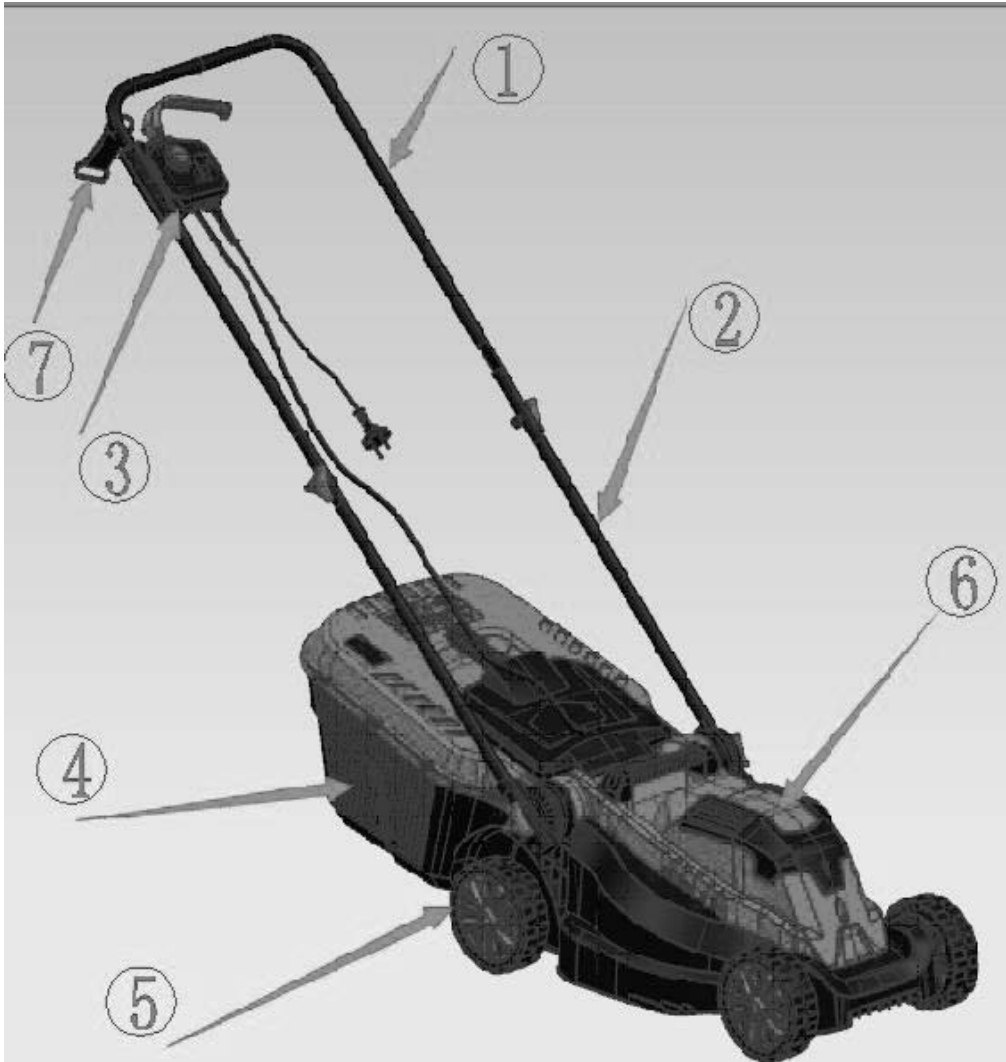





1. Upper handle
2. Lower handle
3. Switch box
4. Grass collection box
5. Wheels
6. Motor cover
7. Cable holder



## Safety instructions

**Do not operate machine before having read the operating instructions, understood all the notes and assembled the machine as described here. Keep the instructions in a safe place for future use.**

## Meaning of the symbols

	<p>General hazard safety alert.</p>
	<p>Read instruction manual</p>
	<p>Beware of thrown or flying objects to bystanders.</p>
	<p>Keep bystanders away from the machine.</p>
	<p>Beware of sharp blade(s).</p>
	<p>Remove plug from mains before maintenance or if the cord is damaged. Switch off and remove plug from mains before adjusting, cleaning or if the cable is entangled and before leaving the lawnmower unattended for any period.</p>
	<p>Keep supply flexible cord away from cutting means</p>
	<p>Wait until all machine components have completely stopped before touching them. The blades continue to rotate after the machine is switched off, a rotating blade can cause injury.</p>
	<p>Meaning of crossed – out wheeled dustbin: Do not dispose of electrical appliances as unsorted municipal waste, use separate collection facilities. Contact you local government for information regarding the collection systems available. If electrical appliances are disposed of in landfills or dumps, hazardous substances can leak into the groundwater and get into the food chain, damaging your health and well-being. When replacing old appliances with new ones, the retailer is legally obligated to take back your old appliance for disposals at least free of charge</p>

## **1. General information**

- .This lawnmower is designed for domestic grass and lawn surfaces. Because of the physical risk to the user or to others, the lawnmower must not be used for other purposes.
- .Read the instructions carefully. Be familiar with the controls and the proper use of the appliance.
- .only mow the lawn during daylight or with the aid of appropriate artificial light.
- .Never allow children or people unfamiliar with these instructions to use the appliance. Local regulations may restrict the age of the operator.
- .Never mow while people, especially children, or pets are nearby.
- .The operator or user is responsible for accidents or hazards occurring to other people or their property.
- . Not to use the scarifier if the cords are damaged or worn.
- .Not to connect a damaged cord to the supply or touch a damaged cord before it is disconnected from the supply. A damaged cord can lead to contact with live parts.
- .Not to touch the tines before the machine is disconnected from the supply and the tines have come to a complete stop.
- .To keep extension cords away from the tines. The tines can cause damage to the cords and lead to contact with live parts.
- .To carefully read the instructions for the safe operation of the machine.
- .This appliance is not intended for use by persons (including children) with reduced physical, sensory or mental capabilities, or lack of experience and knowledge, unless they have been given supervision or instruction concerning use of the appliance by a person responsible for their safety.
- .Children should be supervised to ensure that they do not play with the appliance.

## **2. Before mowing**

- .Always wear suitable clothing; never loose clothing; which could be caught by the cutting tool. Wear suitable footwear! Also protect your legs (e. g. with long trousers) and your hands (gloves).
- .Check the site on which the machine is to be used, and remove all items which could be caught and ejected.
- .check the line and connection cable fitted to the outside of the lawnmower for damage and ageing (brittleness).only use if in perfect condition.
- .Only have the cable repaired by a qualified person. If the supply cord is damaged, it must be replaced by the manufacturer, its service agent or similarly qualified persons in order to avoid a hazard.
- .Thoroughly inspect the area where the lawnmower is to be used and remove all stones, sticks, wires, bones and other foreign objects.
- .Before using, always visually inspect to see that the blades, blade bolts and cutter assembly are not worn or damaged.
- .Replace worn or damaged blades and bolts in sets to preserve balance.
- .Check the grass catchment device regularly for wear-and-tear and deformation.
- .Check the supply cord before using the equipment, if the rubber encloser of the supply cord has broken off or the metal conductor of it exposes to the air, replace the supply cord immediately to avoid the risk of electrical shock.

## **3. Cables**

- .Please work with safety cables. For the connection only use an H05VV-F or heavier power cable, with a minimum cross section of  $2 \times 0.75 \text{mm}^2$  and maximum length 25m.
- .Plugs and couplings must be protected from splashes.
- .Use a leakage-protective system(RCD)with a leakage current of no more than 30 mA
- .Attach connection cable to traction relief. Make sure that it does not rub against edges, pointed or sharp objects. Do not squeeze cable through door or window gaps

.Switching devices must not be removed or bridged (e. g. tying of switching lever to guide spar).

.Remove the plug from the socket

- whenever you leave the machine;;

-before clearing a blockage;

-before checking, cleaning or working on the machine;

-after striking a foreign object; inspect the appliance for damage and make repairs as necessary;

-if the appliance starts to vibrate abnormally (check immediately)

If the connection cable is damaged during use, it must be immediately disconnected from the main power supply

Do not touch the cable before it has been disconnected from the mains power supply.

#### **4. When mowing**

. Only switch on motor when your feet are at a safe distance from the cutting tools.

. Do not tilt lawnmower when switching on the motor, except if the appliance has to be tilted for starting. In this case, do not tilt it more than absolutely necessary and lift only the part which is away from the operator. Always ensure that both hands are in the operating position before returning the appliance to the ground.

. Avoid operating the appliance in wet grass, where feasible.

.Adhere to the safety distance given by the guidance spars.

. Always be sure of your footing on slopes.

. Walk, never run.

. For wheeled rotary mowers, mow across the face of slopes, never up and down.

. Exercise extreme caution when changing direction on slopes.

. Do not mow excessively steep slopes.

. Use extreme caution when reversing or pulling the appliance towards you.

. Stop the blade(s) if the appliance has to be tilted for transportation when crossing surfaces other than grass, and when transporting the appliance to and from the area to be mowed.

.Never operate the appliance with defective guards or shields, or without safety devices, for example deflectors and/or grass catchers, in place.

Switch on the motor according to instructions and with feet well away from the blade(s).

Do not put hands or feet near or under rotating parts. For rotary mowers, keep clear of the discharge opening at all times.

Never pick up or carry an appliance while the motor is running.

Pull the plug from the socket :

-before clearing blockages or unclogging chute;

-before checking, cleaning or working on the machine;

-after striking a foreign object. Inspect the machine for damage and make repairs before restarting and operating the machine;

-if the machine starts to vibrate abnormally(check immediately);

Always mow slopes at right angles to the incline; never mow up and down

**Caution:** do not touch running cutters.

Never open the guard flap while the motor is still running.

## ASSEMBLY INSTRUCTIONS

### Preparation:

1. Put the cable hook on upper handle.(fig.1a)
2. Connect upper and lower handles with supplied screws and knobs.(fig.1b)
3. Insert the screws into the mower body and tighten the screws.(fig.1c)
4. Fit each wheels over the axles,secure in place with the "R" pins and press the wheel covers into place.(fig. 1d & 1e.)
5. Insert the screws into the uper grass collecton and frame handle (fig.h) Fix the cable holders.(fig.1f)
6. Grass collecton box assembly. Assemble two halves and fix them together.(fig.1g)
7. Lift the flap and place the grass box over the lugs.(fig.1h)

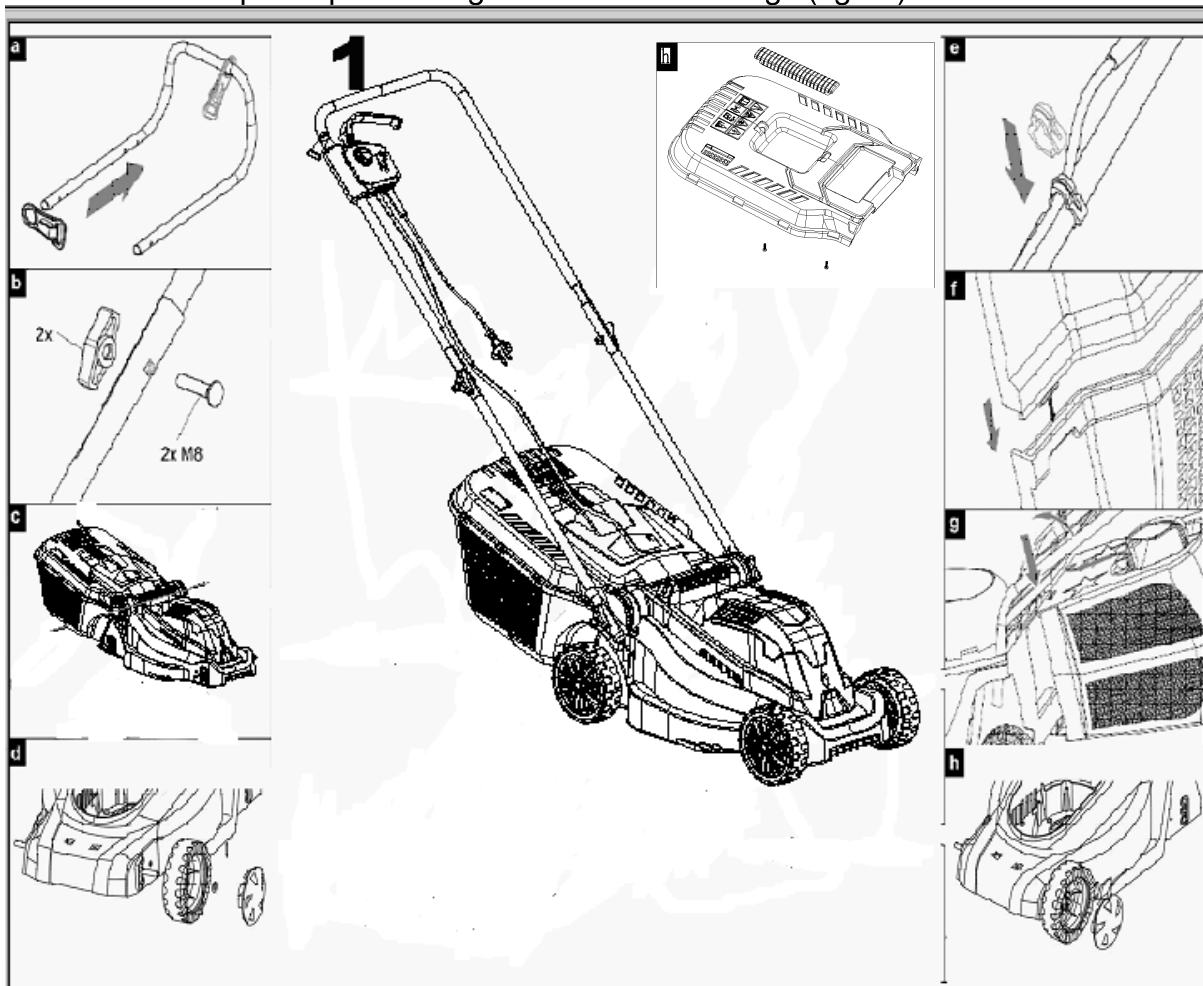

### CUTTING HEIGHT ADJUSTMENT

To obtain the desired cutting height, the front and rear axles are repositioned on the underside of the mower housing.



**Warning!** Disconnect the mower from the power supply and ensure the blade has stopped coasting before adjusting the height.

1. To adjust the front wheel cutting height position (fig. 2a)
  - 1) Turn the mower upside down.
  - 2) Pull the wheel axle towards the front of the mower.
  - 3) Locate the wheel axle into the desired cutting height adjustment position.



**Note:** Make sure that both front right and left wheels are located in the same cutting height adjustment position.

2. To adjust the rear wheel cutting height position (fig. 2b)
  - 1) Turn the mower on its side.
  - 2) Pull the rear wheel axle towards the mower's catcher flap.
  - 3) Locate the wheel axle into the desire cutting height adjustment position.



**Note:** Make sure that both rear right and left wheel are located in the same cutting height adjustment position.

3. Cutting height positions (fig.2c)
  - 1) 20mm (lowest cutting height position)
  - 2) 35mm
  - 3) 50mm(highest cutting height position)



## OPERATING

### Connect to power supply

**Warning!** Before connecting to the mains supply, always check the switch is in off position. Connect the plug into the RCD protected power supply.

### Starting

On/Off switch(fig.3)

Caution! Do not start the mower if it is standing in long grass. Press the safety button(A) of the switch assembly and then pull the switch lever(B) against the bar. Keep the switch lever held whilst releasing the safety button. To stop the mower release the switch lever and it automatically returns to its off position.

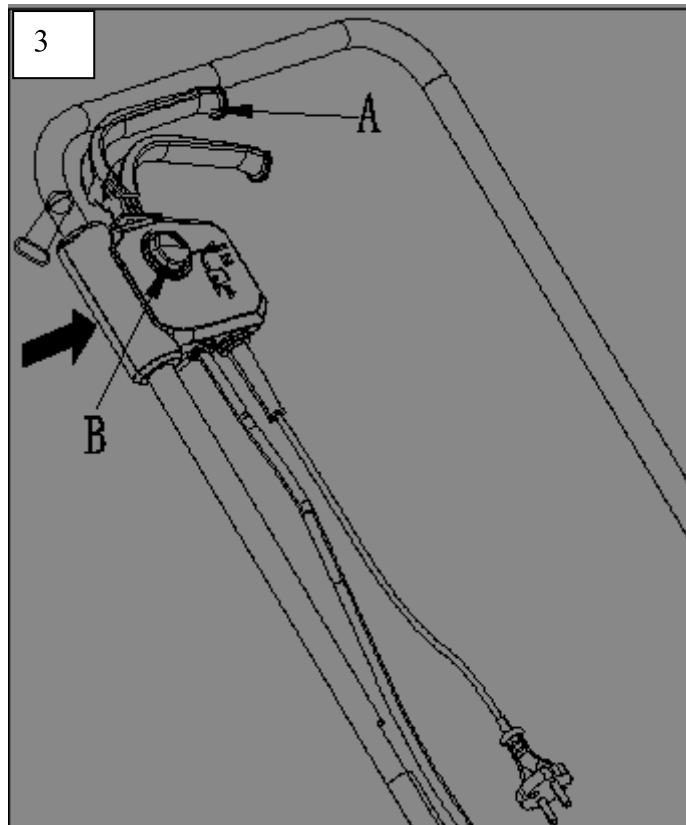

**Mowing**(fig.4a & fig.4b)

We recommend to use your mower as outlined in this section in order to achieve optimum results and to reduce the risk of cutting the mains cable.

Place the bulk of the mains cable on the close to the starting point.

Switch the mower on as described above.

Proceed as shown in fig.4

Move from position 1 to position 2

Turn right and proceed towards position 3

Turn left and move towards position 4

Repeat the above procedures as required.

**Warning!** Do not work towards the cable

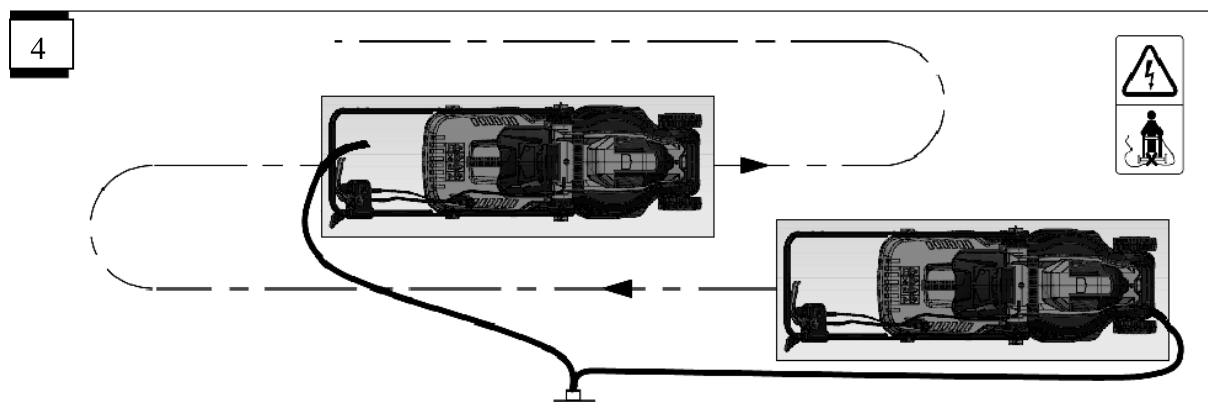

**Blade maintenance**(fig.5)

- Regularly remove grass and dirt from the blade.

- At the beginning of the gardening season, carefully examine the condition of the blade.
- If the blade is very blunt, sharpen or replace the blade.
- If the blade is damaged or worn, fit a new blade.

**Warning!** Observe the following precautions:

- Disconnect the mower from the mains and wait until the blade has stopped rotating before proceeding.
- Be careful not to cut yourself. Use heavy-duty gloves or a cloth to grip the blade.
- Only use the specified replacement blade.
- Do not remove the impeller(A) for any reason.

**To replace the blade:**

- Turn the mower onto its side.
- Place bushing into shaft of motor
- Place blade, flat pad and spring washer alignly
- Place blade screw into the holes
- Tighten blade screw with sleeve.

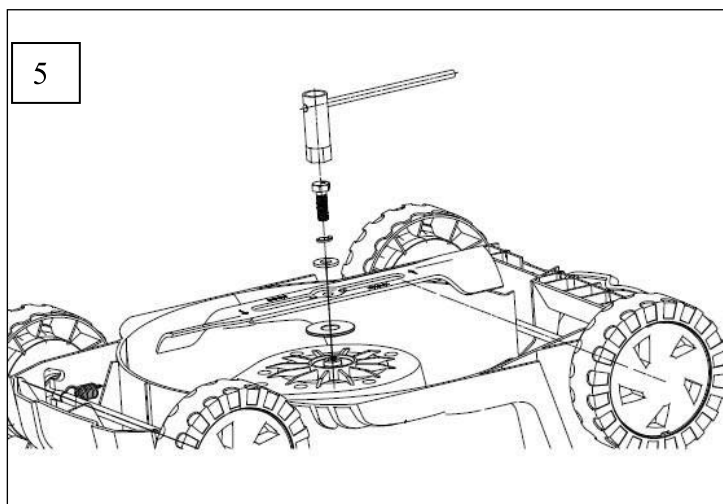

## Maintenance

### Cleaning

**⚠ Note: Disconnect electricity by unplugging cable at the socket before proceeding. Attention: keep hands clear of moving blade.**

Clean mower thoroughly after each mowing with cloth or brush.

**Do not spray with water.**

### Winter storage

- . Clean mower thoroughly before storing away.
- . Have your mower thoroughly checked once a year by an approved service center
- . **Do not store it in a wet or humid place.**
- . Keep all nuts, bolts, and screws tight to be sure the appliance is in safe working condition.
- . Check the grass catcher frequently for wear or deterioration.
- . Replace worn or damaged parts for safety.



## **Deklaracja CE**

Malis B. Machoński Sp. k. Declares that the Maltec MasterBlade3500W electric mower meets all the requirements for LVD 2000/14 / EC, and 2005/88 / EC

### **Importer:**

Malis B. Machoński sp. k.  
ul. Zbożowa 2E, Wysogotowo  
62-081 Przeźmierowo  
[www.maltec.pl](http://www.maltec.pl)



Bartosz Machoński



# **Elektro-Rasenmäher MasterBlade3500W**

**Bedienungsanleitung**

## Teileübersicht

1. oberer Griff
2. unterer Griff
3. Einschalter
4. Grasfangkorb
5. Räder
6. Motorabdeckung
7. Kabelhalter

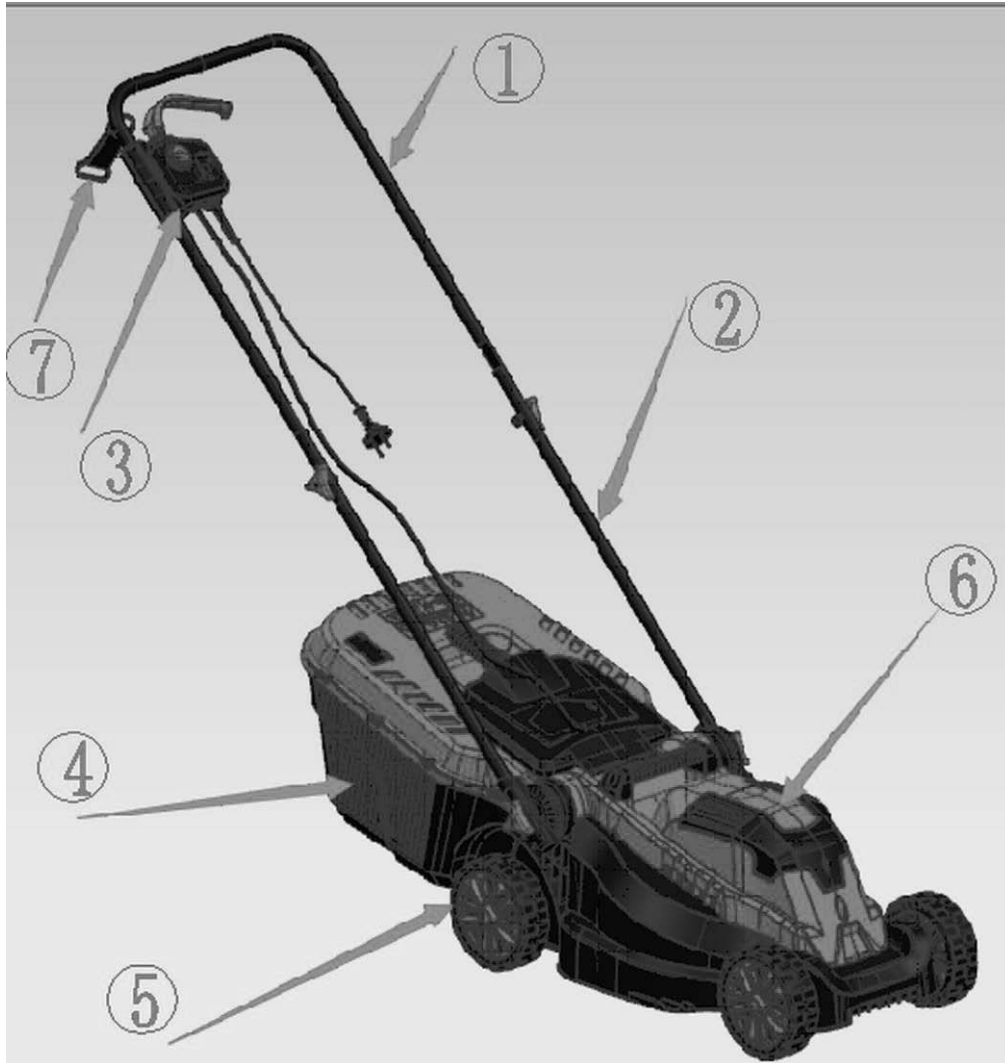

## Sicherheitshinweise

**Nehmen Sie das Gerät erst dann in Betrieb, wenn Sie das Handbuch gelesen, alle Hinweise verstanden und die Maschine wie in diesem Dokument beschrieben montiert haben. Bewahren Sie das Handbuch zum Nachschlagen an einem sicheren Ort auf.**

## Bedeutung der Symbole

	<p>Allgemeine Warnung vor Gefahren.</p>
	<p>Lesen Sie die Bedienungsanleitung!</p>
	<p>Vorsicht vor geworfenen oder fliegenden Gegenständen für Unbeteiligte.</p>
	<p>Halten Sie Unbeteiligte vom Gerät fern.</p>
	<p>Vorsicht vor scharfen Klingen.</p>
	<p>Ziehen Sie den Netzstecker vor der Wartung oder wenn das Kabel beschädigt ist. Schalten Sie den Mäher aus und ziehen Sie den Stecker aus der Steckdose, bevor Sie ihn einstellen, reinigen oder wenn sich das Kabel verheddert hat, und bevor Sie den Mäher längere Zeit unbeaufsichtigt lassen.</p>
	<p>Halten Sie das Netzkabel von den Klingen fern.</p>
	<p>Warten Sie, bis alle Geräteteile zum Stillstand gekommen sind, bevor Sie sie berühren. Die Klingen drehen sich auch nach dem Ausschalten der Maschine weiter, eine rotierende Klinge kann Verletzungen verursachen.</p>
	<p>Bedeutung der durchgestrichenen Mülltonne auf Rädern: Entsorgen Sie Elektrogeräte nicht als unsortierten Siedlungsabfall, sondern nutzen Sie getrennte Sammelstellen. Wenden Sie sich an Ihre Gemeindeverwaltung, um Informationen über die verfügbaren Sammelsysteme zu erhalten. Wenn Elektrogeräte auf einer Mülldeponie entsorgt werden, können gefährliche Stoffe ins Grundwasser gelangen und in die Nahrungskette gelangen, was Ihrer Gesundheit und Ihrem Wohlbefinden schadet. Beim Austausch alter gegen neue Geräte ist der Händler gesetzlich verpflichtet, zumindest das alte Gerät zur kostenlosen Entsorgung zurückzunehmen.</p>

## Allgemeine Informationen

- Dieser Rasenmäher ist für Gras und Rasen geeignet. Wegen der körperlichen Gefahr für den Benutzer oder andere Personen darf der Mäher nicht für andere Zwecke verwendet werden.
- Lesen Sie die Bedienungsanleitung sorgfältig durch. Machen Sie sich mit den Bedienelementen und dem richtigen Gebrauch des Geräts vertraut.
- Mähen Sie den Rasen nur bei Tageslicht oder bei ausreichender künstlicher Beleuchtung.
- Lassen Sie niemals Kinder oder Personen, die nicht mit dieser Anleitung vertraut sind, das Gerät benutzen. Örtliche Vorschriften können das Alter des Betreibers beschränken.
- Mähen Sie nie, wenn Menschen, insbesondere Kinder oder Tiere, in der Nähe sind.
- Der Betreiber oder Benutzer ist für Unfälle oder Gefahren für andere Personen oder deren Eigentum verantwortlich.
- Verwenden Sie den Vertikutierer nicht, wenn die Kabel beschädigt oder abgenutzt sind.
- Schließen Sie ein beschädigtes Kabel nicht an das Netzteil an und berühren Sie ein beschädigtes Kabel nicht, bevor Sie es vom Netzteil trennen. Ein beschädigtes Kabel kann zum Kontakt mit Körperteilen führen.
- Berühren Sie die Klinge nicht, bevor Sie das Gerät vom Stromnetz getrennt und die Klinge vollständig angehalten haben. Klängen fern. Sie können die Kabel beschädigen und zum Kontakt mit stromführenden Teilen führen.
- Lesen Sie die Anweisungen zum sicheren Betrieb des Geräts sorgfältig durch.
- Dieses Gerät ist nicht dafür bestimmt, durch Personen (einschließlich Kinder) mit eingeschränkten physischen, sensorischen oder geistigen Fähigkeiten oder ohne Erfahrung und Kenntnisse benutzt zu werden, es sei denn, sie werden durch eine für ihre Sicherheit zuständige Person beaufsichtigt oder erhalten von ihr Anweisungen, wie das Gerät zu benutzen ist.
- Kinder sollten beaufsichtigt werden, um sicherzustellen, dass sie nicht mit dem Gerät spielen.

## Vor dem Mähen

- Tragen Sie immer geeignete Kleidung, niemals lose Kleidung, die vom Schneidwerkzeug erfasst werden kann. Tragen Sie geeignetes Schuhwerk! Schützen Sie auch Ihre Beine (z. B. lange Hosen) und Hände (Handschuhe).
- Überprüfen Sie den Bereich, in dem das Gerät eingesetzt werden soll, und entfernen Sie alle Gegenstände, die eingeklemmt werden könnten, und werfen Sie sie weg.
- Überprüfen Sie das außen am Rasenmäher angebrachte Kabel und Anschlusskabel auf Beschädigungen und Alterung (Bruch). Nur in einwandfreiem Zustand verwenden.
- Lassen Sie das Kabel nur von einer qualifizierten Person reparieren. Wenn das Netzkabel beschädigt ist, muss es durch den Hersteller, seinen Kundendienst oder eine ähnlich qualifizierte Person ersetzt werden, um Gefahren zu vermeiden.
- Untersuchen Sie den Bereich, in dem der Mäher eingesetzt werden soll, sorgfältig und entfernen Sie alle Steine, Stöcke, Drähte, Knochen und andere Fremdkörper.

- Führen Sie vor dem Einsatz immer eine Sichtprüfung der Klingen und Klingenschrauben auf Verschleiß oder Beschädigung durch.
- Ersetzen Sie verschlissene oder beschädigte Klingen und Schrauben satzweise, um das Gleichgewicht zu erhalten.
- Prüfen Sie die Grasfangeinrichtung regelmäßig auf Verschleiß und Verformung.
- Überprüfen Sie das Netzkabel, bevor Sie das Gerät benutzen,
- Wenn die Gummiummantelung des Netzkabels bricht oder der Metallleiter der Luft ausgesetzt ist, ersetzen Sie das Netzkabel sofort, um die Gefahr eines Stromschlags zu vermeiden.

## **Kabel, Verlängerungskabeln**

- Bitte arbeiten Sie mit Sicherheitsverlängerungskabeln. Verwenden Sie für den Anschluss nur H05VV-F oder schwerere Stromkabel mit einem Mindestquerschnitt von 2X0,75mm<sup>2</sup> und einer maximalen Länge von 25m.
- Stecker und Verbinder müssen vor Spritzern geschützt werden.
- Verwenden Sie einen Fehlerstrom-Schutzschalter (RCCB) mit einem Ableitstrom von höchstens 30 mA
- Schließen Sie das Anschlusskabel an die Zulentlastung an. Achten Sie darauf, dass er nicht an Kanten, spitzen oder scharfen Gegenständen reibt. Schieben Sie das Kabel nicht durch Spalten in Türen oder Fenstern.
- Schalteinrichtungen dürfen nicht entfernt oder überbrückt werden (z. B. Anbinden des Schalthebels an die Führungstange).
- Ziehen Sie den Stecker aus der Steckdose
  - wenn Sie das Gerät verlassen;
  - vor dem Entfernen der Verriegelungsvorrichtung;
  - bevor Sie das Gerät inspizieren, reinigen oder an ihr arbeiten;
  - nach dem Aufprall auf einen Fremdkörper; überprüfen Sie das Gerät auf Schäden und führen Sie gegebenenfalls Reparaturen durch.
  - wenn das Gerät anfängt, ungewöhnlich zu vibrieren (sofort überprüfen)
- Wenn das Anschlusskabel während des Gebrauchs beschädigt wird, trennen Sie es sofort vom Stromnetz.
- Berühren Sie das Kabel nicht, bevor Sie es vom Stromnetz getrennt haben.

## **Beim Mähen**

- Starten Sie den Motor erst, wenn Ihre Füße einen sicheren Abstand zu den Schneidwerkzeugen haben.
- Kippen Sie den Rasenmäher beim Anlassen des Motors nicht, es sei denn, das Gerät muss vor dem Anlassen gekippt werden. Kippen Sie ihn in diesem Fall nicht mehr als unbedingt nötig und heben Sie nur den Teil an, der vom Bediener entfernt ist. Vergewissern Sie sich immer, dass sich beide Hände in der Arbeitsposition befinden, bevor Sie das Gerät auf den Boden stellen.
- Vermeiden Sie den Einsatz des Geräts auf nassem Gras.
- Halten Sie den Sicherheitsabstand ein, der durch den Griff des Rasenmähers vorgegeben ist.
- Achten Sie immer darauf, dass Sie fest auf den Hängen stehen.

- Gehen Sie, rennen Sie nicht mit dem Rasenmäher.
- Bei Kreiselmähern auf Rädern mähen Sie an Hängen in Längsrichtung, niemals auf und ab.
- Seien Sie besonders vorsichtig bei Richtungsänderungen an Hängen.
- Mähen Sie keine steilen Hänge.
- Seien Sie besonders vorsichtig, wenn Sie das Gerät rückwärts fahren oder zu sich heranziehen.
- Schalten Sie das Gerät aus, wenn das Gerät zum Transport gekippt werden muss, wenn Sie andere Flächen als Gras überqueren und wenn Sie das Gerät zu und von der zu mähenden Fläche transportieren.
- Benutzen Sie das Gerät niemals mit beschädigten Schutzvorrichtungen oder ohne Sicherheitsvorrichtungen, z. B. *Deflektorblech*/Abweiser und/oder Grasfangkörbe.
- Starten Sie den Motor wie vorgeschrieben und halten Sie Ihre Füße von den Klinge fern.
- Hände und Füße nicht in die Nähe oder unter rotierende Teile bringen. Halten Sie sich bei Kreiselmähern immer von der Auswurföffnung fern.
- Heben oder tragen Sie das Gerät niemals bei laufendem Motor.
- Ziehen Sie den Stecker aus der Steckdose:
  - vor dem Beseitigen von Verstopfungen oder dem Freimachen des Schachts;
  - bevor Sie die Maschine inspizieren, reinigen oder an ihr arbeiten;
  - nach dem Aufprall auf einen Fremdkörper. Überprüfen Sie das Gerät auf Schäden und führen Sie Reparaturen durch, bevor Sie das Gerät wieder in Betrieb nehmen;
  - wenn das Gerät anfängt, ungewöhnlich zu vibrieren (sofort überprüfen);
- Mähen Sie immer im rechten Winkel zum Hang; mähen Sie nie von oben nach unten
- Achtung: Berühren Sie die Klingen während des Betriebs nicht.
- Öffnen Sie niemals die Schutzklappe, wenn der Motor noch läuft.

## MONTAGEANLEITUNG

### Vorbereitung:

1. Befestigen Sie den Kabelhaken an der oberen Halterung (Abb.1a).
2. Verbinden Sie die oberen und unteren Halterungen mit den mitgelieferten Schrauben und Knöpfen (Abb. 1b).
3. Setzen Sie die Schrauben in das Gehäuse ein und ziehen Sie die Schrauben fest (Abb. 1c).
4. Stecken Sie alle Räder auf die Achsen, sichern Sie sie mit den "R"-Bolzen und schieben Sie die Radabdeckungen an ihren Platz. (Abb.1d und 1e.)
5. Setzen Sie die Schrauben in den oberen Grasfangkorb und den Rahmengriff ein (Abb. h).
6. Befestigen Sie die Kabelhalterungen (Abb.1f).
7. Bauen Sie den Grasfangkorb zusammen. Falten Sie die beiden Hälften und verbinden Sie sie miteinander (Abb.1g).
8. Heben Sie die Klappe an und legen Sie den Grasfangkorb über die Griffe (Abb.1h).

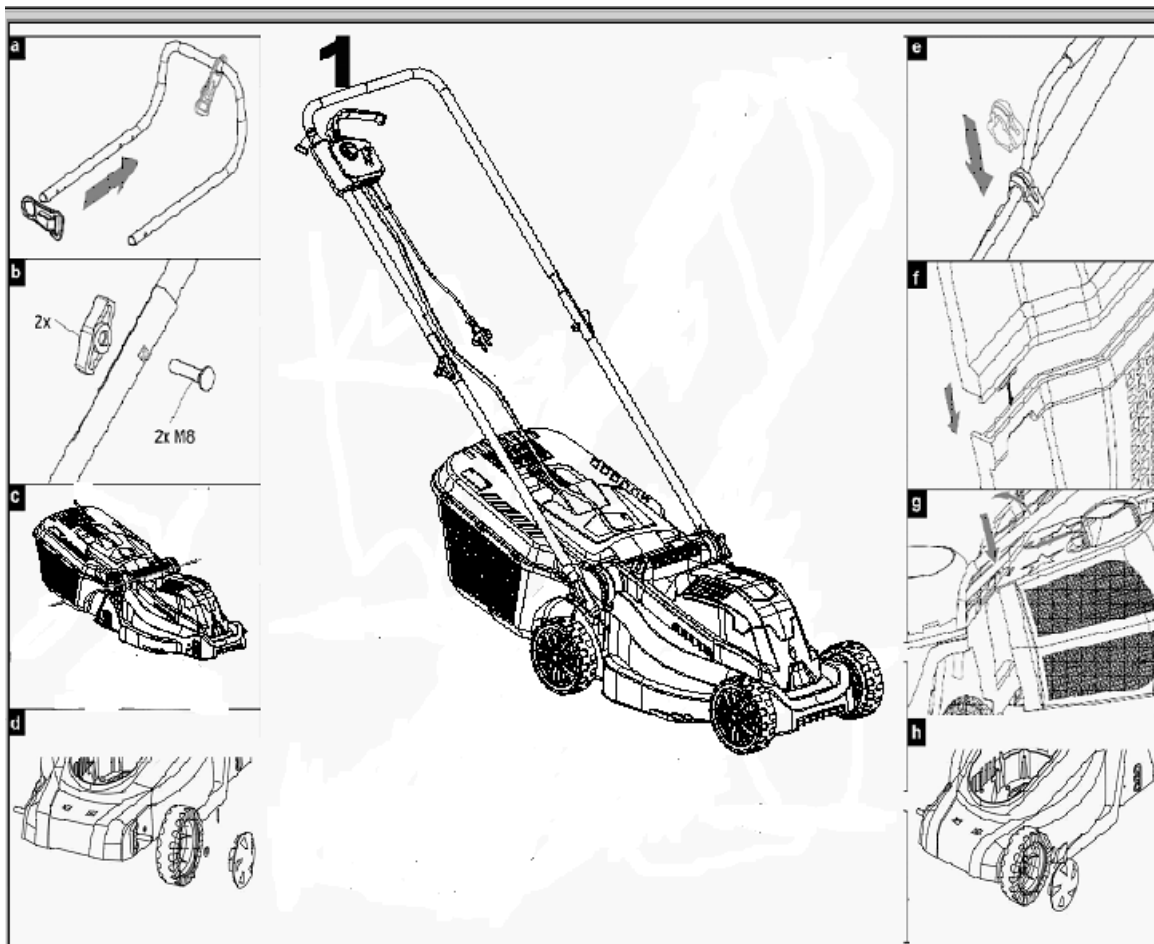

## Einstellung der Schnitthöhe

Um die gewünschte Schnitthöhe zu erreichen, werden die Vorder- und die Hinterachse an die Unterseite des Gehäuses versetzt.



**Warnung!** Trennen Sie den Rasenmäher von der Stromversorgung und vergewissern Sie sich, dass die Klinge angehalten hat, bevor Sie die Höhe einstellen.

### 1. Einstellung der Schnitthöhenposition des Vorderrads (Abb. 2a)

1. Drehen Sie den Mäher auf den Kopf.
2. Ziehen Sie die Radachse zur Vorderseite des Rasenmähers.
3. Bringen Sie die Radachse in die gewünschte Position für die Schnitthöheneinstellung.

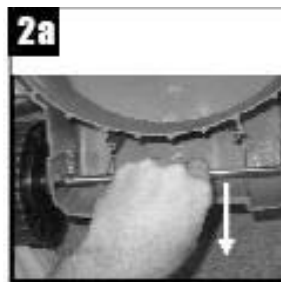

**Hinweis:** Vergewissern Sie sich, dass sich das rechte und das linke Vorderrad in der gleichen Position für die Schnitthöheneinstellung befinden.



## 2. Einstellung der Schnitthöhenposition des Hinterrads (Abb. 2b)

1. Drehen Sie den Rasenmäher zur Seite.
2. Ziehen Sie die Hinterradachse zur Hinterseite des Rasenmähers.
3. Bringen Sie die Radachse in die gewünschte Position für die Schnitthöheneinstellung.



**Hinweis:** Stellen Sie sicher, dass sich das rechte und das linke Hinterrad in der gleichen Position für die Schnitthöheneinstellung befinden.

## 3. Schnitthöhenpositionen (Abb. 2c)

1. 20mm (niedrigste Schnitthöhenposition)
2. 35mm
3. 50 mm (höchste Schnitthöhenposition)



## Betriebsanleitung

Anschließen Sie das Gerät an das Stromnetz.

**Warnung!** Vergewissern Sie sich immer, dass der Schalter ausgeschaltet ist, bevor Sie das Gerät an das Stromnetz anschließen. Schließen Sie den Stecker an eine Stromversorgung an, die durch einen FI-Schutzschalter geschützt ist.

### Einschalten

Ein/Aus-Schalter (Abb.3)

**Vorsicht!** Starten Sie den Rasenmäher nicht, wenn er auf hohem Gras steht.

Drücken Sie den Sicherheitsknopf (A) des Schalters, und ziehen Sie dann den Schalterhebel (B) zum Griff. Halten Sie den Schalthebel gedrückt, während Sie den Sicherungsknopf loslassen. Um den Mäher anzuhalten, lassen Sie den Schalthebel los, der dann automatisch in die Aus-Stellung zurückkehrt.

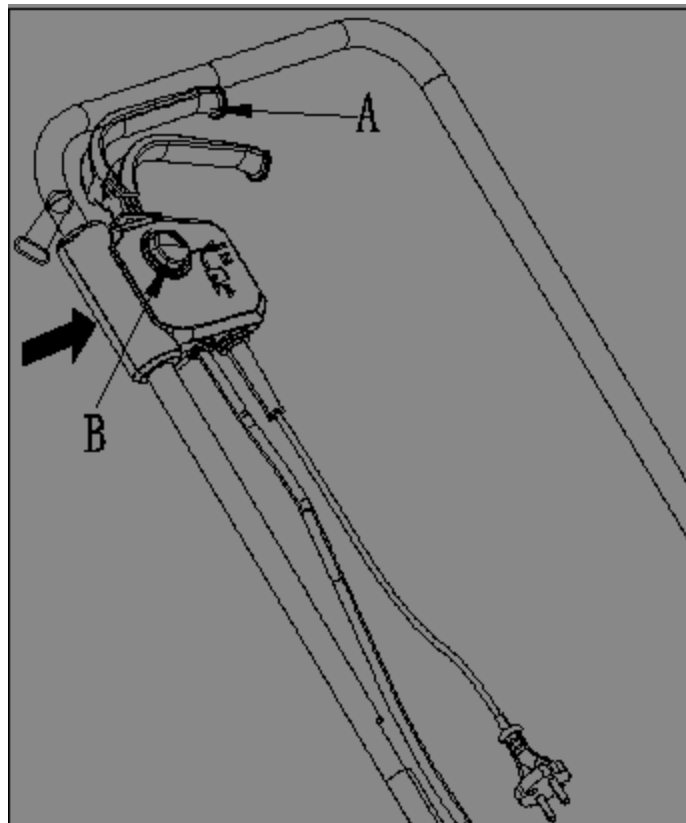

### Mähen (Abb. 4a und Abb. 4b)

Wir empfehlen, den Rasenmäher wie in diesem Abschnitt beschrieben zu verwenden, um optimale Ergebnisse zu erzielen und die Gefahr des Durchschneidens des Netzkabels zu verringern.

- Legen Sie den größten Teil des Netzkabels in die Nähe des Startpunktes.
- Schalten Sie den Rasenmäher wie oben beschrieben ein.
- Gehen Sie wie in Abb. 4 gezeigt vor.
- Von Position 1 zu Position 2 gehen
- Rechts abbiegen und zu Position 3 gehen
- Links abbiegen und zu Position 4 gehen
- Wiederholen Sie die oben genannten Schritte, falls erforderlich.

**Warnung! Nicht in der Richtung des Kabels arbeiten.**

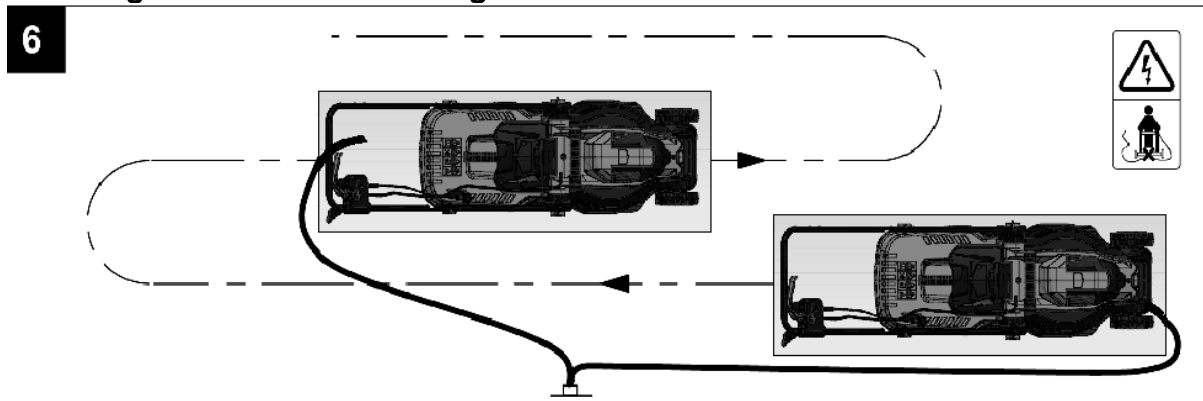

### Wartung der Klinge (Abb.5)

- Entfernen Sie regelmäßig Gras und Schmutz von der Klinge.
- Überprüfen Sie zu Beginn der Gartensaison sorgfältig den Zustand der Klinge.

- Wenn die Klinge sehr stumpf ist, schärfen Sie sie oder tauschen Sie sie aus.
- Wenn die Klinge beschädigt oder abgenutzt ist, setzen Sie eine neue Klinge ein.

**Warnung!** Beachten Sie die folgenden Vorsichtsmaßnahmen:

- Ziehen Sie den Stecker des Mähers aus der Steckdose und warten Sie, bis sich die Klinge nicht mehr dreht, bevor Sie weitermachen.
- Achten Sie darauf, sich nicht zu schneiden. Verwenden Sie feste Handschuhe oder ein Tuch, um die Klinge zu greifen.
- Verwenden Sie nur die angegebene Ersatzklinge
- Entfernen Sie unter keinen Umständen den Rotor (A).

**Auswechseln der Klinge:**

- Drehen Sie den Rasenmäher auf die Seite.
- Setzen Sie die Buchse in die Motorwelle ein.
- Richten Sie die Klinge, die Unterlegscheibe und die Federscheibe aus.
- Setzen Sie den Bolzen in die Löcher
- Ziehen Sie die Schraube mit der Buchse fest.

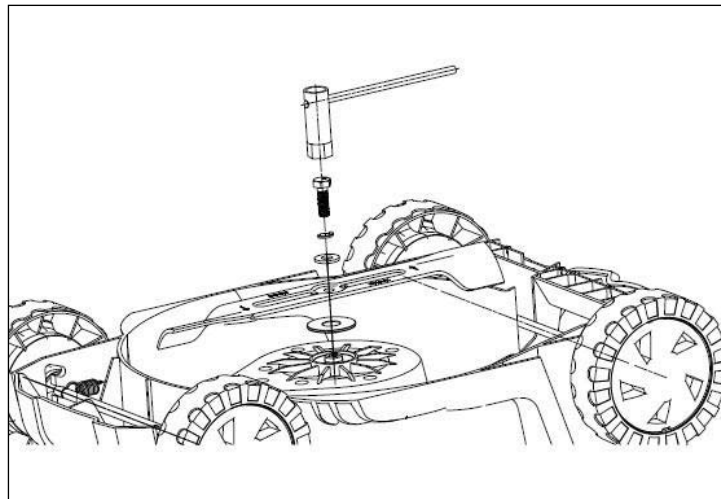

## Wartung

### Reinigung

**⚠ Achtung:** Trennen Sie das Gerät von der Stromversorgung, indem Sie den Stecker aus der Steckdose ziehen, bevor Sie fortfahren.

**Achtung:** Halten Sie Ihre Hände von dem sich bewegenden Klängen fern.

Reinigen Sie den Rasenmäher nach jedem Mähen gründlich mit einem Tuch oder einer Bürste.

**Nicht mit Wasser besprühen.**

### Lagerung im Winter

- Reinigen Sie den Rasenmäher vor dem Einlagern gründlich.
- Lassen Sie den Rasenmäher einmal im Jahr in einem zugelassenen Servicecenter gründlich überprüfen.

- Lagern Sie es nicht an einem nassen oder feuchten Ort.
- Achten Sie darauf, dass alle Muttern, Bolzen und Schrauben fest angezogen sind, um den sicheren Betrieb des Geräts zu gewährleisten.
- Prüfen Sie den Grasfangkorb regelmäßig auf Verschleiß oder Beschädigung.
- Ersetzen Sie verschlissene oder beschädigte Teile aus Sicherheitsgründen.

### **EU-Konformitätserklärung**

Malis B. Machoński sp. k. erklärt, dass das Gerät Maltec Elektro-Rasenmäher MasterBlade3500W alle Anforderungen der Richtlinie LVD 2000/14/EG und 2005/88/EG erfüllt.



Bartosz Machoński

### **Importeur:**

Malis B. Machoński sp. k.  
ul. Zbożowa 2E, Wysogotowo  
62-081 Przeźmierowo  
[www.maltec.pl](http://www.maltec.pl)