



# INSTRUKCJA OBSŁUGI

PL

ODKURZACZ VERTICAL TURBO CYCLONE



# Ważne Instrukcje Bezpieczeństwa

Podczas korzystania z urządzenia należy zawsze przestrzegać podstawowych zasad bezpieczeństwa, w tym:

## Uważnie przeczytaj wszystkie instrukcje przed użyciem odkurzacza

**Ostrzeżenie:** Aby zmniejszyć ryzyko pożaru, porażenia prądem lub obrażeń:

1. Używaj odkurzacza tylko zgodnie z jego przeznaczeniem.
2. Aby uchronić się przed porażeniem prądem nigdy nie zanurzaj żadnej z części odkurzacza w wodzie ani innych cieczach.
3. Z urządzenia mogą korzystać dzieci w wieku od 8 lat oraz osoby starsze o ograniczonych możliwościach fizycznych, sensorycznych lub umysłowych, lub nieposiadające doświadczenia oraz wiedzy pod warunkiem, że będą pod nadzorem lub otrzymały instrukcję dotyczące korzystania z urządzenia w bezpieczny sposób i rozumieją związane z tym zagrożenia. Dzieci nie powinny bawić się urządzeniem oraz nie powinny wykonywać czyszczenia oraz konserwacji urządzenia bez nadzoru. Nigdy nie należy szarpać za przewód. Aby odłączyć wtyczkę z gniazdka należy chwycić samą wtyczkę zamiast przewodu.
4. Nie pozwól, aby przewód dotykał gorących powierzchni.
5. Nie korzystaj z urządzenia gdy posiada uszkodzony przewód lub wtyczkę oraz gdy jakkolwiek inna część odkurzacza została upuszczona lub uszkodzona. Aby uniknąć ryzyka porażenia prądem nie demontuj ani nie próbuj naprawiać urządzenia. W takiej sytuacji przekaz urządzenie do przeglądu lub naprawy. Naprawa może spowodować ryzyko porażenia prądem lub spowodowania obrażeń ciała.
6. Nigdy nie pozostawiaj włączonego urządzenia bez nadzoru.
7. Trzymaj włosy, luźne ubrania, palce i wszystkie części ciała z dala od otwartych i ruchomych części urządzenia.
8. Nie używaj do zbierania łatwopalnych materiałów czy cieczy takich jak benzyna ani nie używaj w obszarach, w których mogą być one obecne.
9. Nie zbieraj niczego co się pali, dymi, np. papierosy, zapałki lub gorący popiół.
10. Zachowaj szczególną ostrożność podczas czyszczenia schodów.
11. Nigdy nie używaj odkurzacza bez zamontowanego filtra na kurz.
12. Urządzenie jest przeznaczone wyłącznie do użytku domowego. Postępuj zgodnie ze wszystkimi instrukcjami użytkowania w tej instrukcji.
13. Nigdy nie pozostawiaj urządzenia bez nadzoru, gdy jest podłączone do gniazdka. Odłącz przewód, gdy urządzenie nie jest używane oraz przed każdym serwisowaniem.
14. Korzystaj z urządzenia zgodnie z zalecaniami z tej instrukcji oraz używaj tylko akcesoriów zalecanych przez producenta.
15. Nie ciągnij za przewód, nie używaj przewodu jako uchwytu, nie zamykaj drzwi nad przewodem ani nie ciągnij za przewód wokół ostrych krawędzi lub narożników. Nie wolno uruchamiać odkurzacza po kablu. Trzymaj przewód z dala od gorących powierzchni.
16. Całkowicie wyłącz odkurzacz zanim wyciągniesz wtyczkę z kontaktu.
17. Nie wyciągaj wtyczki z gniazdka ciągnąc za przewód. Aby odłączyć, chwyć wtyczkę, a nie przewód.

18. Nie dotykaj wtyczki ani odkurzacza mokrymi rękami, ani nie korzystaj z urządzenia bez obuwia.
19. Nie wkładaj żadnych przedmiotów do otworów przepływu powietrza. Nie używaj odkurzacza z zablokowanymi otworami. Trzymaj otwory z dala od kurzu, kłaczek, włosów i wszystkiego, co może ograniczyć przepływ powietrza.
20. Przechowuj urządzenie w chłodnym, suchym pomieszczeniu.
21. Nie zanurzaj odkurzacza w wodzie ani innych cieczach.
22. Trzymaj koniec węża i inne otwory z dala od twarzy i ciała.
23. Używaj tylko na suchych powierzchniach.
24. Użycie niewłaściwego napięcia może spowodować uszkodzenie silnika i obrażenia u użytkownika. Prawidłowe napięcie jest podane na tabliczce znamionowej.
25. Urządzenie posiada podwójną izolację.

**Tylko do użytku domowego**  
**Zachowaj tę instrukcję**

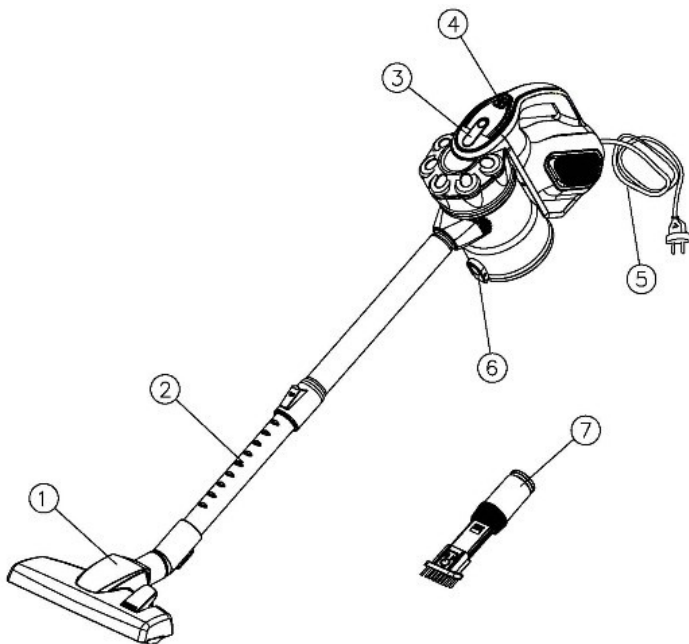

1	Szczotka podłogowa
2	Rura przedłużana
3	Przycisk zwalniający zbiornik na kurz
4	Przycisk Włącz/Wyłącz ON/OFF
5	Przewód zasilający
6	Przycisk otwierający zbiornik
7	Dysza szczelinowa

**Uwaga:** Ilustracje mogą różnić się od rzeczywistego produktu.

## Środki ostrożności

**Uwaga:** Jeśli otwór ssący w urządzeniu lub węży jest zatkany, wyłącz odkurzacz i usuń substancję blokującą przed ponownym uruchomieniem urządzenia.

1. Nie używaj odkurzacza zbyt blisko grzejników, pieców, lub innych gorących urządzeń.

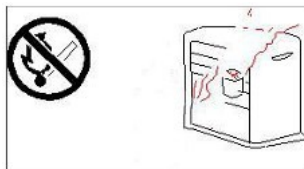

2. Przed włożeniem wtyczki do gniazdka upewnij się, że masz suche ręce.

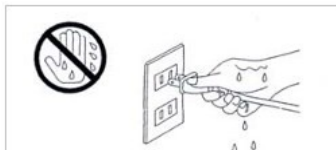

3. Przed rozpoczęciem odkurzania należy usunąć, duże lub ostre przedmioty, które mogą uszkodzić filtr na kurz.

4. Wyciągając wtyczkę z gniazdka, nie ciągnij za przewód zasilający. Chwyć za wtyczkę, następnie wyciągnij ją z gniazdka.

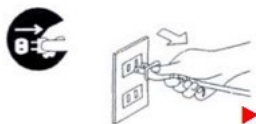

5. Nie zbieraj niczego co się pali lub dymi, np. papierosy, zapalniczki lub gorący popiół.
6. Nie używaj bez założonego filtra.

## Montaż

**Uwaga:** Przed montażem lub demontażem akcesoriów zawsze wyciągaj wtyczkę z gniazdka.

1. Montaż głównego korpusu Zainstaluj pojemnik na kurz, wkładając klips do głównego korpusu, a następnie przekręcając na miejsce. Gdy usłyszysz charakterystyczne kliknięcie, oznacza to, że pojemnik został prawidłowo zamontowany.

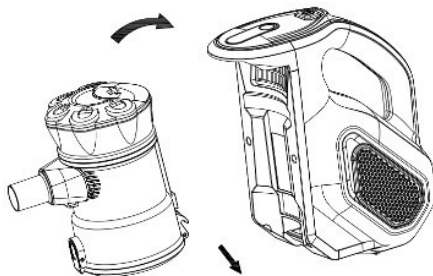

2. Wsuń przedłużaną rurę do otworu ssącego.

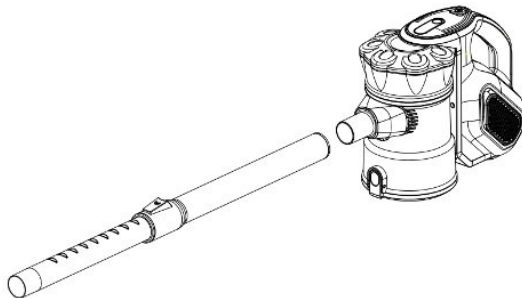

3. Dostosuj długość rury popychając mechanizm blokujący w dół i wyciągając dolną część rurki na odpowiednią długość.

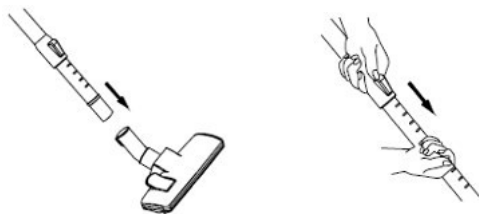

## Używanie akcesoriów

### Szczotka podłogowa

Zamontuj szczotkę podłogową do rury odkurzacza

Szczotka podłogowa posiada dwa ustawienia. Szczotki dyszy powinny być wysunięte, gdy czyszcimy twarde powierzchnie (parkiet, płytki podłogowe, panele itp.). Podczas czyszczenia dywanów, chodników, wykładzin, mat szczotki dyszy powinny być schowane. Aby zmienić ustawienie, wystarczy nacisnąć przycisk zmiany, który umieszczony jest na szczotce podłogowej.

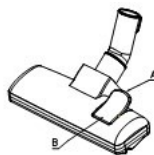

### Dysza szczelinowa 2w1

Dysza szczelinowa nadaje się do czyszczenia grzejników, narożników, listew przypodłogowych itp.

**Uwaga: tego narzędzia można używać z rurą przedłużającą lub można zamontować bezpośrednio na odkurzaczu w celu dokładniejszego czyszczenia.**



## Obsługa odkurzacza

1. Wciśnij wtyczkę do gniazdka.
2. Użyj przycisku ON/OFF (Włącz/Wyłącz) aby włączyć urządzenie.
3. Aby wyłączyć odkurzacza, naciśnij ponownie przycisk ON/OFF.

## Konserwacja

### Czyszczenie pojemnika na kurz

1. Naciśnij przycisk zwalniający pojemnik i zdemontuj go.

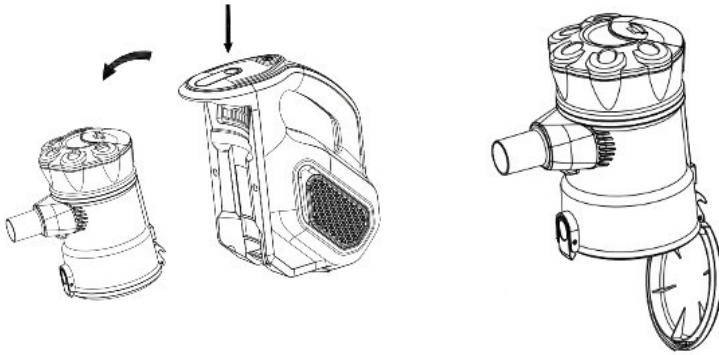

2. Nad koszem na śmieci naciśnij przycisk usuwania pyłu aby otworzyć dolną pokrywę i usunąć kurz, brud i resztki. Zbiornik można wytrzeć tylko suchą ściereczką. Nie zanurzać w wodzie.

### Czyszczenie filtra

1. Wyjmij zbiornik na kurz z głównego korpusu.
2. Przekręć pokrywę zbiornika w lewo, aby go otworzyć.

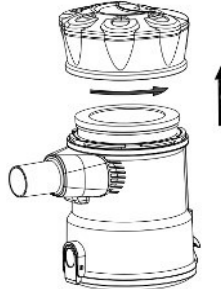

3. Wyjmij gąbkowy filtr wlotowy z górnej części zbiornika.

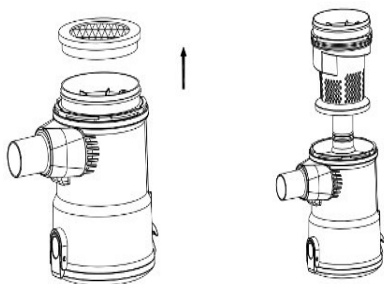

4. Dokładnie spłucz pod czystą, świeżą wodą.  
Nie używaj mydła ani innych środków czyszczących.

5. Pozostaw filtr do naturalnego wyschnięcia przed ponownym umieszczeniem go w odkurzaczu. Nie umieszczaj filtra na grzejnikach ani nie susz go np. suszarką do włosów. Może to spowodować wypaczenie filtra lub inne nieodwracalne uszkodzenie.

## Rozwiązywanie problemów

Przewodnik Rozwiązywania Problemów		
Problem	Możliwa Przyczyna	Możliwe Rozwiązanie
Odkurzacz nie działa	Brak zasilania w transformatorze zasilającym gniazdko elektryczne	Sprawdź bezpiecznik lub wyłącznik. Wymień / zresetuj bezpiecznik
Odkurzacz nie zasysa przedmiotów lub siła ssąca jest słaba	<ul style="list-style-type: none"> <li>- Zbiornik na kurz jest pełen</li> <li>- Filtr wymaga wyczyszczenia lub wymiany</li> </ul>	<ul style="list-style-type: none"> <li>- Opróżnij zbiornik</li> <li>- Wyjmij filtr zbiornika i sprawdź, czy nie ma przedmiotów w kanale powietrznym oraz je wyjmij. Wyczyść lub wymień filtr.</li> </ul>
Kurz ucieka z odkurzacza	<ul style="list-style-type: none"> <li>- Zbiornik jest pełen</li> <li>- Filtr jest źle zamontowany</li> <li>- Filtr został uszkodzony</li> </ul>	<ul style="list-style-type: none"> <li>- Opróżnij i wyczyść zbiornik</li> <li>- Zamontuj filtr poprawnie wzorując się na instrukcji</li> <li>- Wymień filtr</li> </ul>



## Utylizacja

Urządzenie należy utylizować w wyznaczonych do tego miejscach, nie należy wyrzucać go do ogólnych miejsc składowania śmieci. W celu uzyskania informacji o utylizacji skontaktuj się z lokalnym przedstawicielem odpowiadającym za utylizację odpadów elektrycznych. Nie należy pozbywać się urządzenia w nieprzeznaczonych do tego miejscach.

### Deklaracja CE

Malis B Machoński sp. k. Deklaruje że urządzenie Odkurzacz MalTec VERTICAL TURBO CYCLONE 5W spełnia wszelkie wymogi dyrektywy LVD 2014/35/EU, EC 2014/30/EU oraz spełnia następujące standardy:

EN 60335-2-2:2010+A11:2012+A1:2013

EN 60335-1:2012+A11:2014+A13:2017

EN 62233:2008

### Importer:

Malis B. Machoński sp. k.  
ul. Zbożowa 2E, Wysogotowo  
62-081 Przeźmierowo  
[www.maltec.pl](http://www.maltec.pl)

Bartosz Machoński



# INSTRUCTION MANUAL

ENG

VACUUM CLEANER VERTICAL TURBO CYCLONE

## IMPORTANT SAFETY INSTRUCTIONS

When using your BAGLESS CONVERTIBLE STICK VACUUM basic safety precautions should always be observed, including the following:

Read all instructions before using your BAGLESS CONVERTIBLE STICK VACUUM

**WARNING** - To reduce the risk of fire, electric shock, or injury:

1. Use the system only for its intended use.
2. To protect against a risk of electric shock, **do not** immerse any part of the system in water or other liquids.
3. This appliance can be used by children aged from 8 years and above and persons with reduced physical, sensory or mental capabilities or lack of experience and knowledge if they have been given supervision or instruction concerning use of the appliance in a safe way and understand the hazards involved. Children shall not play with the appliance. Cleaning and user maintenance shall not be made by children without supervision. **Never** yank cord to disconnect from outlet; instead, grasp plug and pull to disconnect.
4. **Do not** allow cord to touch hot surfaces.
5. **Do not** run appliance over cord.
6. **Do not** operate the system with a damaged cord or plug, or if the appliance or any other part of the system has been dropped or damaged. To avoid the risk of electric shock, do not disassemble or attempt to repair the **BAGLESS CONVERTIBLE STICK VACUUM**. Return the unit for examination and repair. Incorrect re-assembly or repair can cause a risk of electrical shock or injury to persons when the **BAGLESS CONVERTIBLE STICK VACUUM** is used.
7. Close supervision is necessary for any appliance being used by or near children. **Do not** leave the system unattended while connected.
8. Keep hair, loose clothing, fingers and all parts of body away from opening and moving parts.
9. **Do not** use to pick up flammable or combustible liquids such as gasoline or use in areas where they may be present.
10. **Do not** pick up anything that is burning or smoking such as cigarettes, matches or hot ashes.
11. Use extra care when cleaning on stairs.
12. **Do not** use the vacuum without the dust cup filter in place.
13. This appliance is intended only for household use. Follow all user instructions in this manual.

14. **Do not** leave the **BAGLESS CONVERTIBLE STICK VACUUM** plugged in when un-attended. Unplug the electrical cord when not in use and before servicing.
15. **Do not** allow to be used as a toy. Close attention is necessary when used by or near children, pets or plants.
16. Use only as described in this manual. Use only manufacturer's recommended accessories.
17. **Do not** pull cord, use cord as a handle, close a door on cord, or pull cord around sharp edges or corners. **Do not** run vacuum cleaner over cord. Keep cord away from heated surfaces.
18. Turn off all controls as applicable before unplugging from electrical outlet.
19. **Do not** unplug by pulling on cord. To unplug, grasp the plug, not the cord.
20. **Do not** handle plug or vacuum with wet hands or operate without shoes.
21. **Do not** put any objects into openings. **Do not** use with any opening blocked. Keep free of dust, lint, hair and anything else that may reduce air flow.
22. Store your appliance indoors in a cool, dry area.
23. Keep your work area well lit.
24. **Do not** immerse the vacuum into water or other liquids.
25. Keep end of hose, wands and other openings away from your face and body.
26. Use only on dry surfaces.
27. Using improper voltage may result in damage to the motor and possible injury to the user. Correct voltage is listed on rating label.
28. This appliance is provided with double insulation. Use only identical replacement parts. See instructions for Servicing of Double-Insulated Appliances.

### **For Household Use Only**

### **SAVE THESE INSTRUCTIONS**

#### **WARNING:**

- To reduce the risk of injury from moving parts – Unplug before servicing.
- To reduce the risk of injury of electric shock – Unplug before cleaning or servicing.
- To reduce the risk of electric shock – Do not use outdoors or on wet surfaces.

## GETTING TO KNOW YOUR BAGLESS CONVERTIBLE STICK VACUUM

1. Floor brush
2. Extension tube
3. Dust container release button
4. ON/OFF button
5. Power cord
6. Dust release button
7. Crevice nozzle

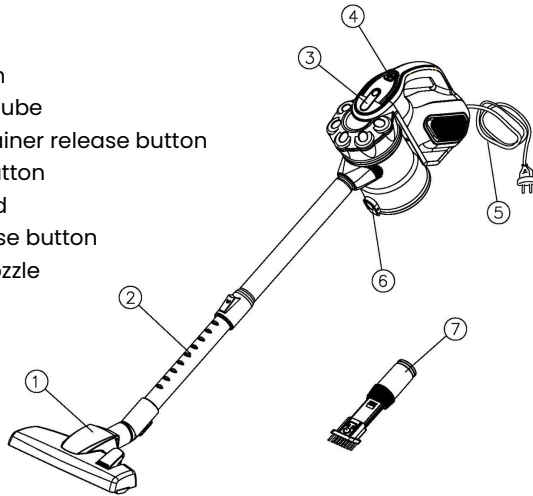

**Note: Illustrations may differ from actual product.**

### Precautionary Measures

**Important:** If the suction opening in the unit or the hose is **blocked**, switch off the vacuum cleaner and remove the blocking substance before you start the unit again.

1. **Do not** operate the vacuum cleaner too close to heaters, radiators or cigarette butts.



2. Before inserting the power plug into the wall outlet, make sure that your hands are dry.

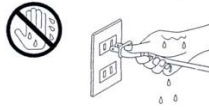

3. Before you start vacuuming, make sure to remove large or sharp objects that might damage the dust cup filter.
4. When pulling out the power plug from the wall outlet, pull the plug not the power cord.



5. **Do not** pick up anything that is burning or smoking such as cigarettes, matches or hot ashes.
6. **Do not** use without dust cup filter in place

## Operating Instructions

**Note:** Always remove the power plug from the wall outlet before assembling or removing accessories.

### Assembling the main body

- Install the dust container by inserting the clip into the main body, then twisting into place. It will "click" to secure. (Fig.1)

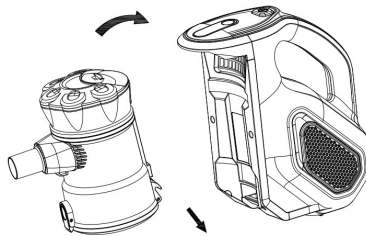

**Fig.1**

- Push the telescopic extension tube into the suction hole opening (Fig.2)

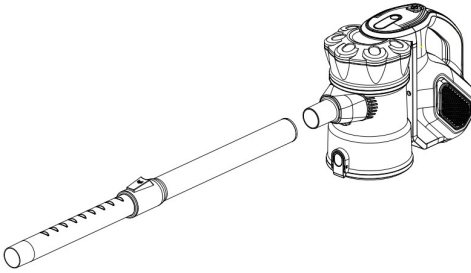

**Fig.2**

Adjust the length of the telescopic tube by pushing the locking mechanism down and pulling out the bottom section of the tube to a suitable length. (Fig. 3)

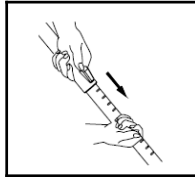

**Fig.3**

## Use the accessories

### Floor nozzle

Fit the floor nozzle into the telescopic tube. (Fig. 4)

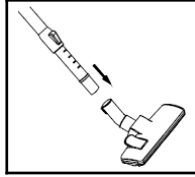
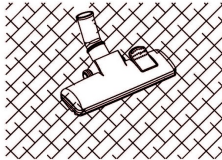
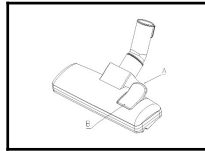
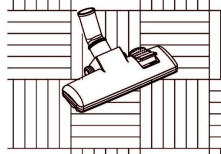

Fig. 4

The floor nozzle has two settings. When cleaning hard surfaces (parquet flooring, flooring tiles, etc.), the nozzle brushes should be extended. When cleaning carpets and mats, the brushes should be retracted into the nozzle. Press the brush change button to switch between the two settings.



Cleaning carpet



Cleaning wooden floor

Fig.5

### 2 in 1 Crevice nozzle

For radiators, corners, skirtings, etc.

Please note this tool can be used either with the extension tube or directly onto the vacuum for closer cleaning.



## OPERATING THE VACUUM

1. Push the power plug into the socket.
2. Use the Power ON/OFF button to turn on the appliance.
3. To turn off the vacuum, press the Power ON/OFF button again.

## MAINTAINING THE VACUUM

### Cleaning the dust container

1. Press the dust container release button and disassemble the unit so only the main body remains.

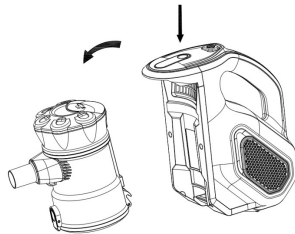

2. Unclip the dust container from the main body. (Fig. 6)

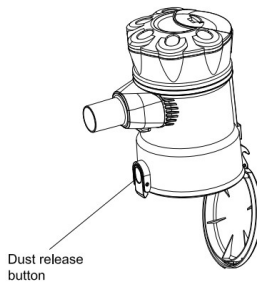

**Fig.6**

3. Over a waste bin, press the dust release button to open the bottom cover and expel any dust, dirt and debris. Wipe clean only, do not submerge in water. (Fig.7)

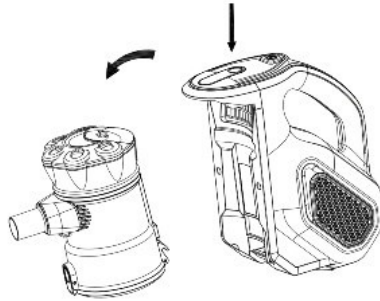

**Fig.7**

**Cleaning the filter:**

1. Remove the dust container from the main body.
2. Twist the lid of the dust container anit-clockwise to open (Fig.8)

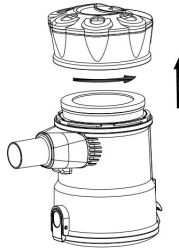

**Fig.8**

3. Remove the sponge inlet filter from the top of the dust container. (Fig.9)

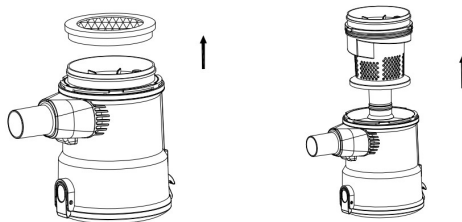

**Fig.9**

4. Rinse thoroughly under clean fresh water. Do not use soap or other cleaning agents.
5. Allow filter to dry naturally before placing back into the vacuum. Do not place on radiators or use additional appliances, such as a hair dryer, to dry the filter. Doing so may cause the filter to warp or for other irreparable damage to occur.

**Troubleshooting**

<b>TROUBLESHOOTING GUIDE</b>		
<b>PROBLEM</b>	<b>POSSIBLE REASON</b>	<b>POSSIBLE SOLUTION</b>
VACUUM WILL NOT OPERATE	1. No power in electrical outlet supplying transformer.	Check fuse or breaker. Replace fuse/reset breaker.
VACUUM WILL NOT PICK-UP OR SUCTION POWER IS WEAK	1. Dust cup container is full. 2. Dust cup filter needs cleaning or replacement.	Empty dust cup container Remove dust cup filter and check for object(s) in air duct and remove. Clean or replace dust cup filter.
DUST ESCAPING FROM VACUUM	1. Dust cup container is full. 2. Dust cup filter is not installed correctly. 3. Puncture/hole is dust cup filter.	Empty dust cup container. Review dust cup filter installation instructions. Replace dust cup filter.

**CE declaration**

Malis B Machoński sp. K. Declares that the MalTec VERTICAL TURBO CYCLONE 5WI Vacuum Cleaner complies with all the requirements of the LVD 2014/35 / EU, EC 2014/30 / EU directive and meets the following standards:

- EN 60335-2-2:2010+A11:2012+A1:2013
- EN 60335-1:2012+A11:2014+A13:2017
- EN 62233:2008

**Importer:**

Malis B. Machoński sp. k.  
ul. Zbożowa 2E, Wysogotowo  
62-081 Przeźmierowo  
[www.maltec.pl](http://www.maltec.pl)



Bartosz Machoński

 maltec



# BEDIENUNGS- ANLEITUNG

DE

HOOVER VERTICAL TURBO CYCLONE

# Wichtige Sicherheitshinweise

Befolgen Sie bei der Verwendung dieses Geräts stets die grundlegenden Sicherheitshinweise, einschließlich der folgenden:

## **Lesen Sie alle Anweisungen sorgfältig durch, bevor Sie den Staubsauger benutzen.**

**Warnung:** Um die Gefahr von Bränden, Stromschlägen oder Verletzungen zu verringern:

1. Verwenden Sie den Staubsauger nur für den vorgesehenen Zweck.
2. Um sich vor einem Stromschlag zu schützen, tauchen Sie den Staubsauger niemals in Wasser oder andere Flüssigkeiten ein.
3. Dieses Gerät kann von Kindern ab 8 Jahren und älter mit eingeschränkten körperlichen, sensorischen oder geistigen Fähigkeiten oder mangelnder Erfahrung und Kenntnis benutzt werden, sofern sie beaufsichtigt werden oder Anweisungen zum sicheren Gebrauch des Gerätes erhalten haben und die damit verbundenen Gefahren verstehen. Kinder sollten nicht mit dem Gerät spielen und es nicht ohne Aufsicht reinigen oder warten. Ziehen Sie niemals an der Schnur. Um den Stecker aus der Steckdose zu ziehen, fassen Sie den Stecker selbst an und nicht das Kabel.
4. Achten Sie darauf, dass das Kabel keine heißen Oberflächen berührt.
5. Verwenden Sie das Gerät nicht, wenn das Kabel oder der Stecker beschädigt ist oder wenn ein anderes Teil des Staubsaugers heruntergefallen oder beschädigt worden ist. Um die Gefahr eines Stromschlags zu vermeiden, sollten Sie das Gerät nicht zerlegen oder versuchen, es zu reparieren. Lassen Sie in einem solchen Fall die Maschine überprüfen oder reparieren. Bei Reparaturen besteht die Gefahr eines Stromschlags oder einer Verletzung.
6. Lassen Sie das Gerät niemals unbeaufsichtigt, wenn es eingeschaltet ist.
7. Halten Sie Haare, lose Kleidung, Finger und alle Körperteile von offenen oder beweglichen Teilen fern.
8. Nicht zum Aufnehmen von brennbaren Materialien oder Flüssigkeiten wie Benzin verwenden oder in Bereichen einsetzen, in denen diese vorhanden sein könnten.
9. Saugen Sie keine brennenden oder rauchenden Gegenstände wie Zigaretten, Streichhölzer oder heiße Asche auf.
10. Seien Sie bei der Reinigung der Treppe besonders vorsichtig.
11. Benutzen Sie den Staubsauger niemals ohne eingesetzten Staubfilter.
12. Dieses Gerät ist nur für den Hausgebrauch bestimmt. Befolgen Sie alle in dieser Anleitung enthaltenen Anweisungen zur Verwendung.
13. Lassen Sie das Gerät niemals unbeaufsichtigt, wenn es eingesteckt ist. Ziehen Sie den Stecker, wenn Sie das Gerät nicht benutzen.
14. Verwenden Sie das Gerät nur entsprechend den Anweisungen in dieser Anleitung und nur mit dem vom Hersteller empfohlenen Zubehör.
15. Ziehen Sie nicht am Kabel, benutzen Sie das Kabel nicht als Griff, schließen Sie keine Türen über dem Kabel und ziehen Sie das Kabel nicht um scharfe Kanten oder Ecken. Fahren Sie mit dem Staubsauger nicht über das Kabel. Halten Sie das Kabel von heißen Oberflächen fern.
16. Schalten Sie den Staubsauger vollständig aus, bevor Sie den Stecker aus der Steckdose ziehen.

17. Ziehen Sie den Stecker nicht durch Ziehen am Kabel aus der Steckdose. Um die Verbindung zu trennen, fassen Sie den Stecker an, nicht das Kabel.
18. Berühren Sie den Stecker oder Staubsauger nicht mit nassen Händen oder ohne Schuhe.
19. Stecken Sie keine Gegenstände in die Luftstromöffnungen. Verwenden Sie den Staubsauger nicht bei verstopften Öffnungen. Halten Sie die Öffnungen frei von Staub, Flusen, Haaren und anderen Dingen, die den Luftstrom behindern könnten.
20. Lagern Sie den Staubsauger an einem kühlen, trockenen Ort.
21. Tauchen Sie den Staubsauger nicht in Wasser oder andere Flüssigkeiten.
22. Halten Sie das Ende des Staubrohrs und andere Düsen von Ihrem Gesicht und Körper fern.
23. Nur auf trockenen Oberflächen verwenden.
24. Die Verwendung einer falschen Spannung kann den Motor beschädigen und zu Verletzungen des Benutzers führen. Die richtige Spannung ist auf dem Typenschild angegeben.
25. Das Gerät ist doppelt isoliert.

**Nur für den Hausgebrauch**

**Bewahren Sie diese Bedienungsanleitung auf**

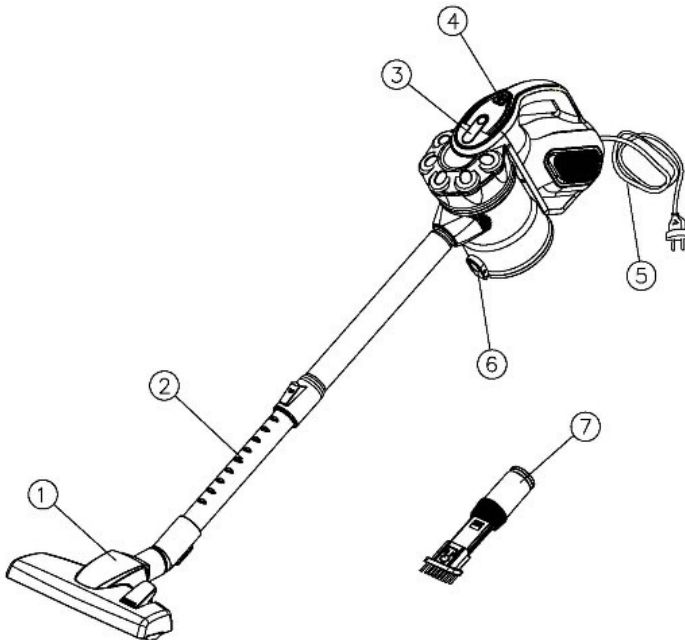

1	<b>Bodendüse</b>
2	<b>Teleskoprohr</b>
3	<b>Entriegelungstaste für den Staubbehälter</b>
4	<b>Ein-/Ausschalter ON/OFF</b>
5	<b>Kabel</b>
6	<b>Taste zum Öffnen des Staubbehälters</b>
7	<b>2-in-1 Fugendüse</b>

**Hinweis: Die Abbildungen können vom tatsächlichen Produkt abweichen.**

## Vorsichtsmaßnahmen

**Warnung: Wenn die Öffnung am Gerät oder der Teleskoprohr verstopft ist, schalten Sie den Staubsauger aus und entfernen Sie die verstopfte Substanz, bevor Sie das Gerät wieder in Betrieb nehmen.**

1. Verwenden Sie den Staubsauger nicht in der Nähe von Heizungen, Herden oder anderen heißen Geräten.



2. Achten Sie darauf, dass Ihre Hände trocken sind, bevor Sie den Stecker in die Steckdose stecken.

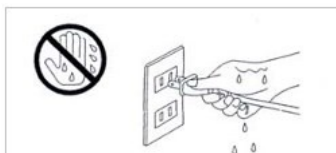

3. Entfernen Sie vor dem Saugen alle großen oder scharfen Gegenstände, die den Staubfilter beschädigen könnten.
4. Wenn Sie den Stecker aus der Steckdose ziehen, ziehen Sie nicht am Netzkabel. Fassen Sie den Stecker an, und ziehen Sie ihn aus der Steckdose.

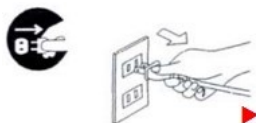

5. Saugen Sie keine brennenden oder rauchenden Gegenstände auf, wie Zigaretten, Streichhölzer oder heiße Asche.
6. Verwenden Sie das Gerät nicht ohne eingesetzten Filter.

## Montage

**Hinweis:** Ziehen Sie immer den Stecker aus der Steckdose, bevor Sie Zubehör installieren oder entfernen.

1. Zusammenbau des Hauptgehäuses: Bringen Sie den Staubbehälter an, indem Sie den Clip in das Hauptgehäuse einführen und ihn dann festdrehen. Wenn Sie ein deutliches Klicken hören, ist der Staubbehälter richtig eingesetzt.

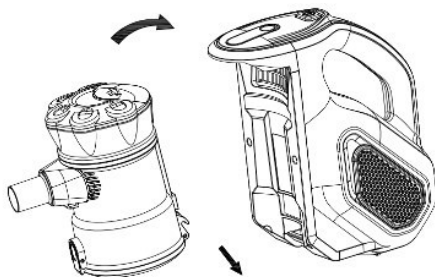

2. Führen Sie das Teleskoprohr in die Öffnung ein.

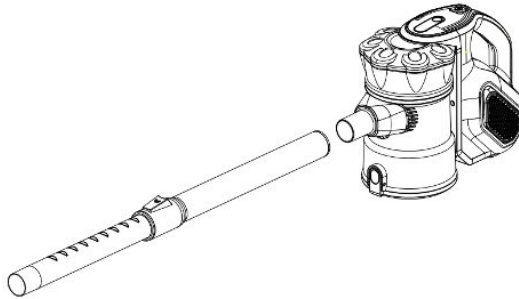

3. Stellen Sie die Länge des Rohrs ein, indem Sie den Vierregelungsmechanismus nach unten drücken und den unteren Teil des Rohrs auf die gewünschte Länge ziehen.

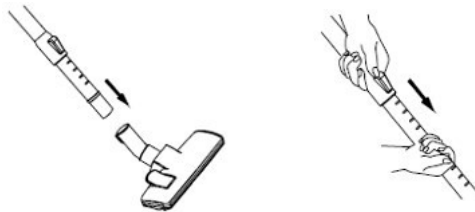

## Verwendung von Zubehör

### Bodendüse

Befestigen Sie die Bodendüse am Teleskoprohr

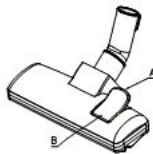

Die Bodendüse hat zwei Einstellungen. Die Düsenbürsten sollten bei der Reinigung harter Oberflächen (Parkett, Fliesen, Platten usw.) ausgefahren werden. Bei der Reinigung von Teppichen und Matten sollten die Bürsten der Düse eingezogen werden. Um die Einstellung zu ändern, drücken Sie einfach die Änderungstaste, die sich auf der Bodendüse befindet.

### **2-in-1 Fugendüse**

Die Fugendüse eignet sich zum Reinigen von Heizkörpern, Ecken, Sockelleisten usw.

**Hinweis: Dieses Gerät kann mit einem Teleskoprohr verwendet oder für eine gründlichere Reinigung direkt am Staubsauger montiert werden.**



## **Bedienung eines Staubsaugers**

1. Stecken Sie den Stecker in die Steckdose
2. Schalten Sie das Gerät mit der Taste ON/OFF (Ein/Aus) ein.
3. Um den Staubsauger auszuschalten, drücken Sie erneut die Taste ON/OFF (Ein/Aus).

## **Wartung**

### **Reinigung des Staubbehälters**

1. Drücken Sie die Behälterentriegelungstaste und nehmen Sie den Staubbehälter heraus.

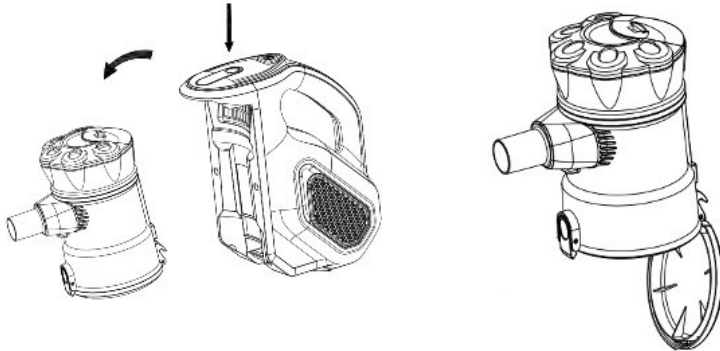

2. Drücken Sie oberhalb des Staubbehälters die Staubentfernungstaste, um die untere Abdeckung zu öffnen und Staub, Schmutz und Ablagerungen zu entfernen. Der Behälter darf nur mit einem trockenen Tuch abgewischt werden. Nicht in Wasser tauchen.

### Reinigung des Filters

1. Nehmen Sie den Staubbehälter vom Hauptgehäuse ab.
2. Drehen Sie den Deckel des Staubbehälters gegen den Uhrzeigersinn, um ihn zu öffnen.

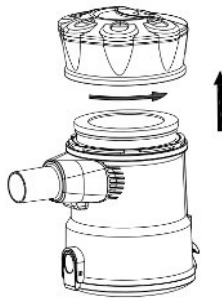

3. Entfernen Sie den Schaumstofffilter von der Oberseite des Tanks.

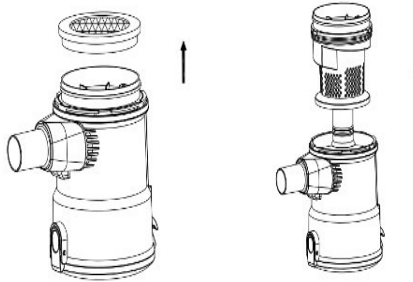

4. Gründlich unter sauberem, frischem Wasser ausspülen. Verwenden Sie keine Seife oder andere Reinigungsmittel.

**5.** Lassen Sie den Filter an der Luft trocknen, bevor Sie ihn wieder in den Staubsauger einsetzen. Legen Sie den Filter nicht auf Heizkörper oder trocknen Sie ihn z. B. mit einem Fön. Dies kann zu Verformungen des Filters oder anderen irreversiblen Schäden führen.

## Problemlösung

Problemlösungsleitfaden		
Problem	Mögliche Ursache	Mögliche Lösung
Der Staubsauger funktioniert nicht	Kein Strom am Transformator, der die Steckdose versorgt	Sprawdź bezpiecznik lub wyłącznik. Wymień / zresetuj bezpiecznik  Prüfen Sie die Sicherung oder Unterbrecher. Austauschen/zurücksetzen Sie die Sicherung
Der Staubsauger saugt keine Gegenstände ein oder die Saugkraft ist schwach	- Staubbehälter ist voll  - Filter muss gereinigt oder ausgetauscht werden	- Entleeren Sie den Staubbehälter.  - Entfernen Sie den Filter und prüfen Sie, ob sich Gegenstände im Luftkanal befinden, und entfernen Sie diese. Reinigen oder ersetzen Sie den Filter.
Staub entweicht aus dem Staubsauger	- Staubbehälter ist voll  - Der Filter ist nicht korrekt	- Entleeren und reinigen Sie den Staubbehälter.

	installiert  - Der Filter ist beschädigt	- Bringen Sie den Filter gemäß den Anweisungen korrekt an.  - Den Filter austauschen
--	--	--



## Entsorgung

Bitte entsorgen Sie das Gerät in den dafür vorgesehenen Bereichen und nicht in den allgemeinen Mülltonnen. Für Informationen zur Entsorgung wenden Sie sich bitte an Ihren örtlichen Vertreter für die Entsorgung von Elektroschrott. Entsorgen Sie das Gerät nicht an unzulässigen Orte.

## EU-Konformitätserklärung

Malis B Machoński sp. k. Erklärt, dass der MalTec Staubsauger VERTICAL TURBO CYCLONE 5-in-1 allen Anforderungen der LVD 2014/35/EU, EC 2014/30/EU entspricht und die folgenden Normen erfüllt:

EN 60335-2-2:2010+A11:2012+A1:2013  
 EN 60335-1:2012+A11:2014+A13:2017  
 EN 62233:2008

## Importeur:

Malis B. Machoński sp. k.  
 ul. Zbożowa 2E, Wysogotowo  
 62-081 Przeźmierowo  
[www.maltec.pl](http://www.maltec.pl)

Bartosz Machoński



