



Grzejnik Konwektor CH2400DW-PRO + Pilot Instrukcja obsługi

Ten produkt nadaje się wyłącznie do dobrze izolowanych pomieszczeń o okazjonalnym użytkowaniu.



PRZECZYTAJ UWAŻNIE INSTRUKCJĘ: Przeczytaj i postępuj zgodnie ze wszystkimi instrukcjami. Umieść instrukcje w bezpiecznym miejscu, aby móc z nich skorzystać w przyszłości. Nie pozwalaj nikomu, kto nie zapoznał się z niniejszą instrukcją, na montaż, uruchomienie, regulację lub obsługę grzejnika.

Ważna instrukcja:

PROSZĘ PRZECZYTAĆ I ZACHOWAĆ NINIEJSZE WAŻNE INSTRUKCJE BEZPIECZEŃSTWA

Podczas korzystania z urządzeń elektrycznych należy zawsze przestrzegać podstawowych środków ostrożności, aby zmniejszyć ryzyko pożaru, porażenia prądem elektrycznym i obrażeń osób, w tym:

- Przed użyciem grzejnika przeczytaj wszystkie instrukcje.
- **Szczególna ostrożność:** To urządzenie nie jest przeznaczone do użytku przez osoby (w tym dzieci) o ograniczonych zdolnościach fizycznych, sensorycznych lub umysłowych lub nieposiadających doświadczenia i wiedzy, chyba że znajdują się one pod nadzorem lub zostały poinstruowane w zakresie użytkowania urządzenia przez osobę odpowiedzialną za ich bezpieczeństwo. Dzieci należy nadzorować, aby mieć pewność, że nie bawią się urządzeniem.
- Grzejnik jest gorący podczas użytkowania. Aby uniknąć oparzeń, nie należy dotykać gołą skórą gorących powierzchni. Trzymaj materiały palne, takie jak meble, poduszki, pościel, papiery, ubrania i zasłony w odległości co najmniej 3 stóp (0,9 m) od przodu grzejnika i trzymaj je z dala od boków i tyłu.
- Zawsze odłączaj grzejnik od zasilania, gdy nie jest używany.
- Nie używaj grzejnika z uszkodzonym przewodem lub wtyczką, lub po awarii grzejnika, upuszczeniu lub uszkodzeniu w jakikolwiek sposób. Zwróć go do autoryzowanego punktu serwisowego w celu sprawdzenia, regulacji elektrycznej lub mechanicznej lub naprawy.
- Tylko do użytku w pomieszczeniach, możliwość do montażu na ścianie.
- Ten grzejnik nie jest przeznaczony do użytku w łazienkach, pralniach i podobnych pomieszczeniach zamkniętych. Nigdy nie umieszczaj grzejnika w miejscu, w którym może spaść do wanny lub innego pojemnika z wodą.
- Nie prowadź przewodu pod wykładziną. Nie zakrywaj przewodu dywanikami, płozami lub podobnymi osłonami.
- Aby zapobiec ewentualnemu pożarowi, nie należy w żaden sposób blokować przestrzeni pomiędzy grzejnikiem a ścianą, która służy do wlotu lub wywiewu powietrza.
- Wewnątrz grzejnika znajdują się gorące i łukowe lub iskrzące części. Nie używaj go w miejscach, w których używana lub przechowywana jest benzyna, farba lub łatwopalne ciecze.
- Używaj tego grzejnika wyłącznie w sposób opisany w tej instrukcji. Każde inne użycie niezalecane przez producenta może spowodować pożar, porażenie prądem lub obrażenia osób.
- Unikaj używania przedłużacza, ponieważ może on się przegrzać i spowodować ryzyko pożaru. Jeśli jednak konieczne jest użycie przedłużacza, jego moc znamionowa nie powinna być mniejsza niż 800 watów (poniżej 220–240 V).
- Aby zapobiec przeciążeniu obwodu, nie podłączaj grzejnika do obwodu, w którym działają już inne urządzenia. Nie instaluj grzejnika pod gniazdkiem ściennym.
- To normalne, że wtyczka jest ciepła w dotyku; jednakże luźne dopasowanie pomiędzy gniazdkiem prądu przemiennego a wtyczką może spowodować przegrzanie i odkształcenie wtyczki. Skontaktuj się z wykwalifikowanym elektrykiem w celu wymiany poluzowanego lub zużytego gniazdka.
- Moc grzejnika może być różna, a jego temperatura może być na tyle wysoka, że może spowodować poparzenie odsłoniętej skóry. Nie zaleca się używania tego

grzejnika osobom o zmniejszonej wrażliwości na ciepło lub niezdolnych do reakcji w celu uniknięcia oparzeń.

- **OSTRZEŻENIE:** Aby uniknąć przegrzania, nie zakrywaj grzejnika.
- „ZACHOWAJ TE INSTRUKCJE”

Instrukcja montażu naściennego:

Rozpakuj paczkę i znajdź grzejnik wraz z pakietem akcesoriów do montażu na ścianie.

1. Połącz 3 części wspornika do montażu ściennego, wkręcając je w torebkę z częściami zamiennymi.

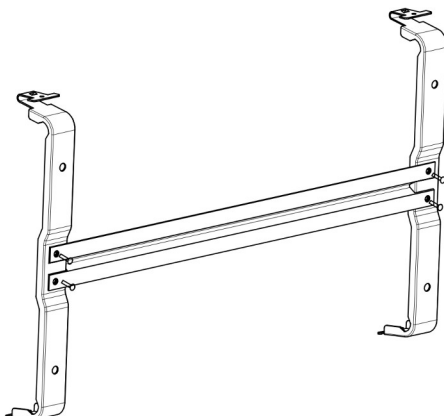

2. Zaznacz na ścianie położenie czterech otworów do wywiercenia i wywierć je wiertłem. Po wywierceniu otworów włóż rurę rozprężną do otworu i zamontuj wspornik wkręcając śrubę w rurę rozprężną 4.

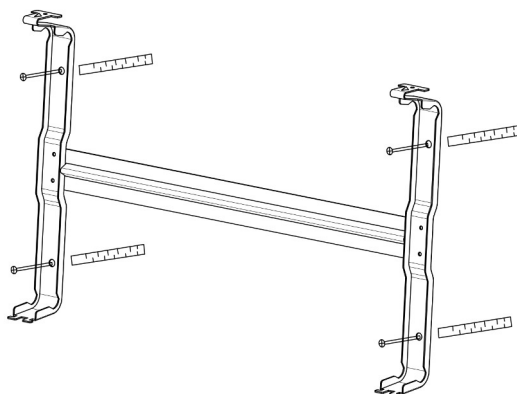

3. Podnieś grzejnik i skieruj cztery okrągłe otwory na grzejniku na 4 haczyki wspornika.

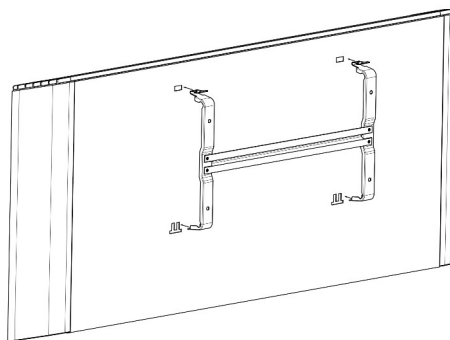

4. Przymocuj 2 górne haki od wspornika do grzejnika za pomocą 2 śrub.

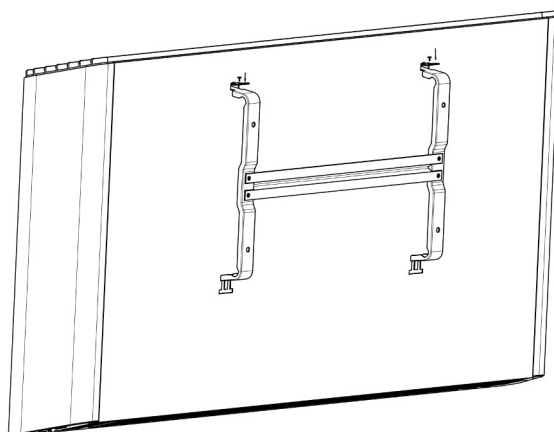

5. Minimalny prześwit mebli można znaleźć na poniższym obrazku.

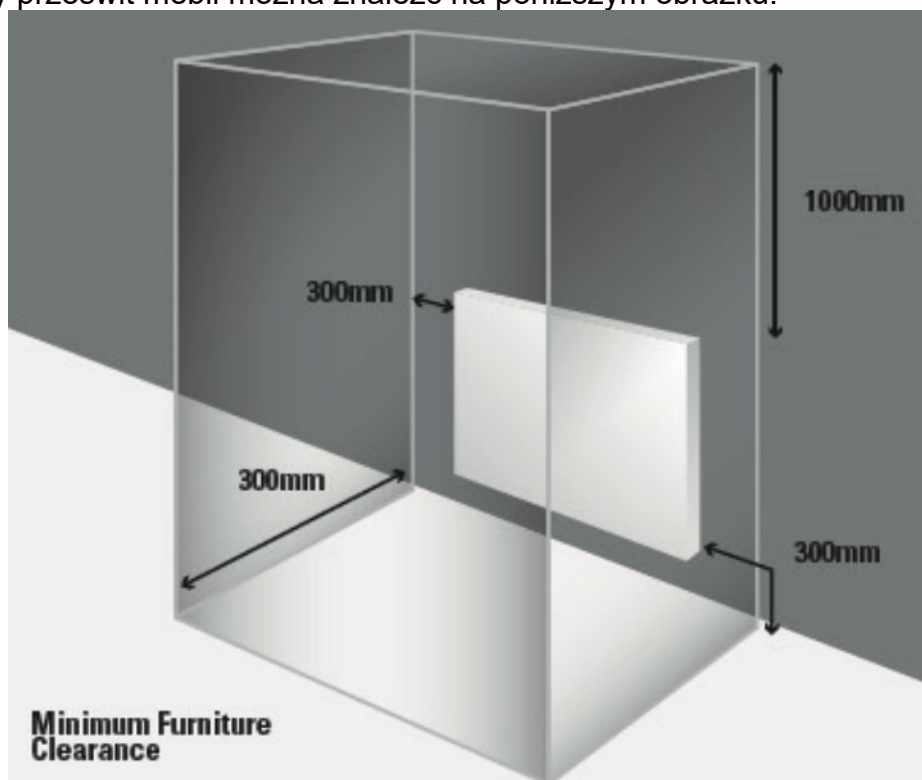

Instrukcja instalacji wolnostojącej:

Weź nóżki i dopasuj 4 otwory w nóżkach do 4 otworów w grzejniku na spodzie. I zamocuj za pomocą 4 śrub. Sposób instalacji na 2 stopach jest taki sam.

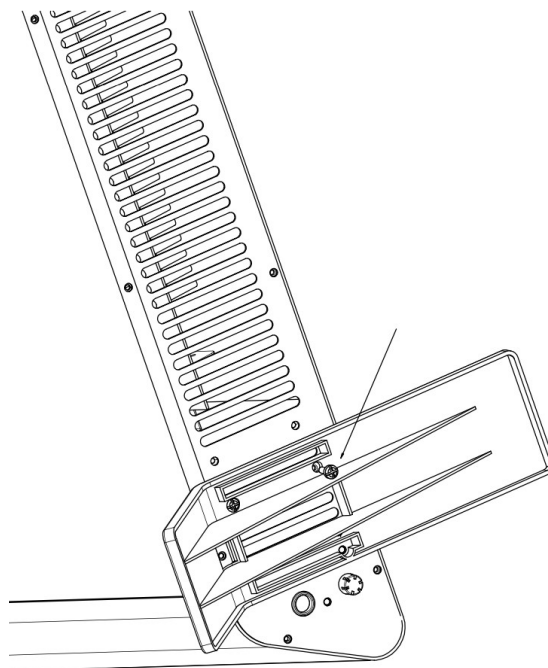

Opis panelu sterowania nagrzewnicy:

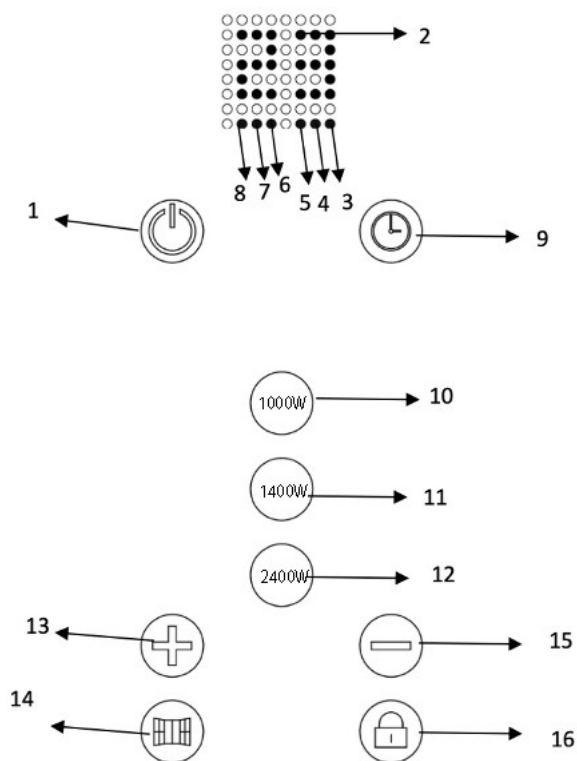

Panel sterowania:

1. Włącznik/wyłącznik zasilania
2. Wyświetlacz
3. Lampka kontrolna uruchomienia timera tygodniowego
4. Lampka kontrolna wykrycia otwartego okna
5. Lampka kontrolna blokady rodzicielskiej
6. Lampka kontrolna trzeciego ustawienia o mocy 2400 W
7. Lampka kontrolna drugiego ustawienia o mocy 1400 W
8. Lampka kontrolna pierwszego ustawienia o mocy 1000 W
9. Minutnik
10. Przycisk ustawiania mocy 100 W
11. Przycisk ustawiania mocy 1400 W
12. Przycisk ustawiania mocy 2400 W
13. Wzrost temperatury
14. Przycisk wykrywania otwarcia okna
15. Spadek temperatury
16. Przycisk blokady rodzicielskiej





Instrukcja obsługi części panelu sterowania nagrzewnicy:



Włączanie/wyłączanie grzejnika:

1. Sprawdź grzejnik, aby upewnić się, że nie jest uszkodzony.
2. Włóż wtyczkę do gniazdka
3. W tym momencie na ekranie zacznie migać symbol i należy nacisnąć  przycisk: grzejnik zacznie działać. Na wyświetlaczu pojawi się temperatura w pomieszczeniu. 
4. Po użyciu należy  najpierw nacisnąć przycisk w celu wyłączenia urządzenia. Na koniec wyjmij wtyczkę z gniazdka.



Ustawienia zasilania:

1. Naciśnij  przycisk, grzałka będzie grzała z mocą 1000W (należy ustawić temperaturę wyższą od temperatury pokojowej, grzałka będzie grzała z mocą 1000W).
2. Naciśnij  przycisk, grzałka będzie grzała z mocą 1400W (należy ustawić temperaturę wyższą od temperatury pokojowej, grzałka będzie grzała z mocą 1400W).
3. Naciśnij  przycisk, grzałka będzie grzała z mocą 2400W (należy ustawić temperaturę wyższą od temperatury pokojowej, grzałka będzie grzała z mocą 2400W).



Termostat:

1. Możesz dostosować ustawienie temperatury, naciskając przycisk lub . Każde naciśnięcie przycisku powoduje zwiększenie lub zmniejszenie temperatury o jeden stopień. Ustawiony zakres temperatur wynosi 16-37°C. 
2. W przypadku ustawień mocy 1./2./3. wszyscy mogą regulować temperaturę w zakresie 16–37 °C.



Regulator czasowy:

Krótkie, jednokrotne naciśnięcie przycisku  powoduje włączenie timera. Każde naciśnięcie przycisku spowoduje przesunięcie o godzinę do przodu, aż do 9H, a następnie naciśnięcie  spowoduje powrót do 0H. Czas timera zostaje ustawiony po 10-krotnym mignięciu bez zmian. Wyświetlacz będzie teraz pokazywał na przemian temperaturę w pomieszczeniu i ustawioną liczbę godzin. Grzejnik wyłączy się po osiągnięciu ustawionego czasu. 

Wykrywanie otwartego okna:

Krótkie naciśnięcie przycisku  powoduje aktywację funkcji wykrywania okien. W tym czasie, jeśli w ciągu 5 minut temperatura w pomieszczeniu spadnie o 5 stopni, grzejnik wyłączy się automatycznie. Jeśli chcesz ponownie uruchomić grzejnik, naciśnij  przycisk, aby uruchomić.

Zabezpieczenie przed dziećmi:

Przytrzymaj  przycisk przez 3 sekundy, aż na ekranie zaświeci się kontrolka zabezpieczenia przed dziećmi (lampka kontrolna nr 5), co oznacza, że funkcja zabezpieczenia przed dziećmi jest aktywna. W tym momencie panel sterowania grzejnikiem oraz żadne przyciski pilota nie mogą działać. Chyba, że przytrzymasz  przycisk, aby zwolnić funkcję zabezpieczenia przed dziećmi.

Rysunek pilota:

Obszar obsługi timera tygodniowego



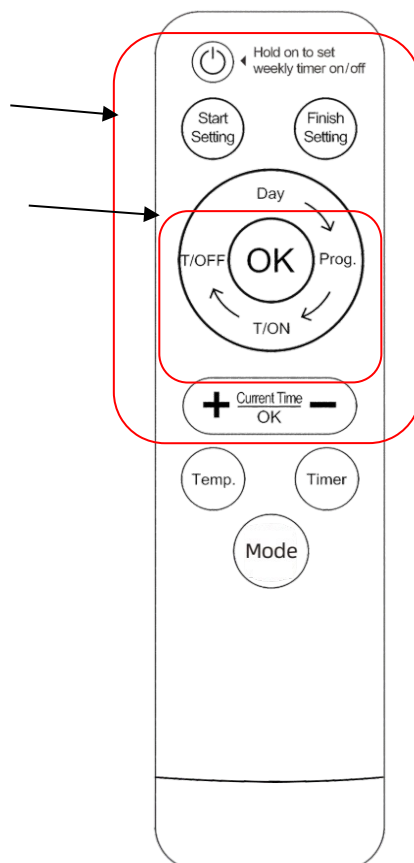

Łatwy w obsłudze obszar operacyjny



Część zdalnego sterowania ułatwiająca obsługę

Instrukcja obsługi:

Grzejnikiem można sterować również za pomocą pilota. Proszę zapoznać się z układem po prawej stronie







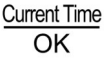

1. Naciśnij , aby włączyć/wyłączyć grzejnik.
2. Naciśnij , a następnie możesz ustawić timer, naciskając ponownie , ustawiony zakres timera wynosi 0-9 godzin.
3. Naciśnij , a następnie możesz ustawić temperaturę, naciskając ponownie . Ustawiony zakres temperatur wynosi 16-37 °C.

4. Naciśnij  , a następnie możesz wybrać 3 różne moce



Część zdalnego sterowania do obsługi timera Tygodniowego

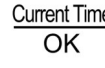

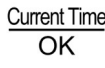
Instrukcje:



Zanim ustawisz timer tygodniowy, musisz ustawić aktualny czas, który możesz odczytać ze swojego zegarka/telefonu itp. Poniżej pokazano jak ustawić aktualny czas:

Naciśnij  przycisk, aby ustawić aktualny czas, wyświetlacz zacznie pokazywać D1 i migać, naciśnij przycisk  i,  aby ustawić dzień tygodnia, D1 oznacza poniedziałek, D2 oznacza wtorek.....D7 oznacza niedzielę, naciśnij  przycisk, aby zakończyć ustawianie dnia, wyświetlacz pokaże ponownie 00 i zacznie migać, naciśnij przycisk  lub  aby ustawić godzinę od 0 do 23, naciśnij  przycisk aby zakończyć ustawianie godziny, wyświetlacz ponownie pokaże 00 i zacznie migać, naciśnij przycisk  lub  aby ustawić minuty od 0 do 59, naciśnij  przycisk aby zakończ ustawianie minut, wyświetlacz przestanie migać i wyświetli temperaturę w pomieszczeniu. Wykonanie powyższych kroków umożliwiło pomyślne ustawienie bieżącego czasu.

Po bieżącym ustawieniu czasu możesz teraz rozpocząć ustawianie timera tygodniowego:

1. Naciśnij przycisk, a wyświetlacz zacznie pokazywać D1 i migać, naciśnij  przycisk, zmiana wyświetlacza z D1 na D7, D1 oznacza poniedziałek, D2 oznacza wtorek... D7 oznacza niedzielę. W ten sposób możesz ustawić czas od poniedziałku do niedzieli. 
Naciśnij przycisk, aby zakończyć ustawianie dnia, a na wyświetlaczu pojawi się P1 i zacznie migać (to wskazanie P1 oznacza, że musisz wykonać następny krok, naciskając  Prog. przycisk. Aby uzyskać szczegółowe informacje, zobacz krok 2 poniżej).

2. Naciśnij przycisk, aby ustawić program na jeden dzień, wyświetlacz pokaże P1 oznacza program 1, naciśnij ponownie, aby ustawić P2 oznacza program 2, jest dostępny dla 4 programów w ciągu jednego dnia.  Naciśnij przycisk, aby zakończyć wybór programu, a na wyświetlaczu pojawi się wskaźnik OF i nr 8.  (Świecąca kontrolka OF i nr 8 oznacza, że należy wykonać następny krok, naciskając przycisk. Aby uzyskać szczegółowe informacje, zobacz krok 3 poniżej). 

3. Naciśnij przycisk, aby ustawić godzinę, o której chcesz włączyć grzejnik, naciśnij raz, wyświetli się 00 oznacza godzinę 24,00, naciśnij ponownie, wyświetli się 01 oznacza godzinę 1,00, naciśnij ponownie, wyświetli się 02 oznacza godzinę 2,00 i możesz ustawić do godziny 23,00.  Naciśnij przycisk, aby zakończyć ustawianie, a na wyświetlaczu pojawi się wskaźnik OF i nr 7.  (Świeące kontrolki OF i nr 7 oznaczają, że należy wykonać następny krok, naciskając przycisk. Aby uzyskać szczegółowe informacje,

zobacz krok 4 poniżej). **T/ON**

4. Naciśnij przycisk, aby ustawić godzinę, o której chcesz wyłączyć grzejnik, naciśnij raz, wyświetli się 00 oznacza godzinę 24,00, naciśnij ponownie, wyświetli się 01 oznacza godzinę 1,00, naciśnij ponownie, wyświetli się 02 oznacza godzinę 2,00 i możesz ustawić

do godziny 23,00. **OK** Naciśnij przycisk, aby zakończyć ustawianie, a na wyświetlaczu ponownie pojawi się dzień. (Oznacza to, że ustawienie jest cofnięte) **T/OFF**

Po wykonaniu powyższych operacji pomyślnie zakończyłeś ustawianie timera dla 1 grupy i możesz ustawić drugi timer, powtarzając powyższe operacje. Po zakończeniu wszystkich

ustawień timera, naciśnij  przycisk, aby zakończyć i wyjść z ustawień timera tygodniowego. W tym momencie timer tygodniowy zostanie zapisany w grzejniku, a na ekranie pojawi się ponownie temperatura pokojowa.

Ważna uwaga:

1. Aby zakończyć jedną grupę timerów, należy nacisnąć przycisk w kolejności zgodnej ze

strzałką .  Podczas ustawiania timera tygodniowego wszystkie inne przyciski są

nieaktywne, z wyjątkiem

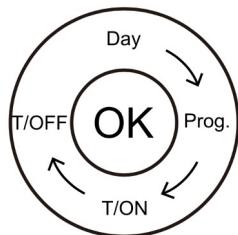

przycisków i



2. Podczas ustawiania timera tygodniowego należy nacisnąć  przycisk w celu sfinalizowania ustawień timera tygodniowego, wówczas grupa timerów zostanie zapisana

w grzejniku. Bez naciśnięcia  przycisku timer tygodniowy nie zostanie zapisany w grzejniku.

3. Po ustawieniu i zapisaniu tygodniowego programu czasowego w grzejniku zapisywany jest wyłącznie tygodniowy program czasowy. Ale nie zacząłem pracować z tygodniowym programem czasowym. Jeśli chcesz pracować z timerem tygodniowym, przytrzymaj

przycisk włączania/wyłączania  Hold on to set weekly timer on/off W tym momencie kontrolka timera tygodniowego (nr 3) miga, co oznacza, że program tygodniowy jest w trakcie działania.

4. Jeśli chcesz wyczyścić zapisany tygodniowy program czasowy, ustaw T/ON i T/OFF na OF w każdym programie każdego dnia.

5. Jeśli chcesz ustawić tygodniowy program czasowy, zawsze ustawiaj najpierw aktualny programator czasowy, aby grzejnik działał prawidłowo w trybie tygodniowym.

6. Zawsze ustawiaj ustawioną temperaturę co najmniej o 2 stopnie wyższą niż temperatura pokojowa, aby mieć pewność, że grzejnik będzie dostarczał ciepło, gdy timer

tygodniowy osiągnie czas T/ON. Jeśli ustawiona temperatura jest niższa niż temperatura pokojowa, nawet tygodniowy timer osiągnie czas T/ON, grzejnik nie będzie generował ciepła.

7. Jeśli grzejnik został kiedykolwiek odcięty od zasilania, na przykład główny został wyłączony, wyłącznik krańcowy kiedykolwiek zadziałał, wtyczka została kiedykolwiek wyciągnięta z gniazdka. Ustawiony timer tygodniowy posiada pamięć, która zapamiętuje poprzednie ustawienie. Ale bieżący czas zostanie zresetowany. Przed uruchomieniem tygodniowego programu czasowego należy ustawić aktualny czas!

Rozwiązywanie problemów:

Jeśli grzejnik nie działa, postępuj zgodnie z poniższymi instrukcjami:

- Upewnij się, że wyłącznik automatyczny lub bezpiecznik działa prawidłowo.
- Upewnij się, że grzejnik jest podłączony do prądu i że gniazdko elektryczne działa prawidłowo.
- Jeśli włącznik/wyłącznik nie świeci się w pozycji ON, należy wysłać go bezpośrednio do centrum serwisowego w celu naprawy.

UWAGA: JEŚLI WYSTĘPUJESZ PROBLEM Z OGRZEWANIEM, PROSIMY O ZAPOZNANIE SIĘ Z INFORMACJAMI GWARANCYJNYMI. PROSIMY NIE PRÓBOWAĆ SAMODZIELNIE OTWIERAĆ ANI NAPRAWIAĆ OGRZEWACZA. MOŻE TO UNIEWAŻNIĆ GWARANCJĘ ORAZ MOŻE SPOWODOWAĆ USZKODZENIA LUB OBRAŻENIA CIAŁA. JEŻELI PROBLEM NADAL NIE USTĘPUJE, PROSIMY O KONTAKT Z DYSTRYBUTOREM.

Czyszczenie i przechowywanie:

Przed czyszczeniem grzejnika wyłącz grzejnik i poczekaj, aż ostygnie. Odłącz zasilanie elektryczne urządzenia. Zewnętrzną część można czyścić, przecierając ją miękką, wilgotną szmatką, a następnie susząc. Nie używaj ściernych proszków do czyszczenia ani pasty do czyszczenia mebli, ponieważ może to spowodować uszkodzenie wykończenia powierzchni. Aby zdjąć grzejnik ze ściany, w celu czyszczenia lub remontu, wystarczy otworzyć zaślepkę śruby i odkręcić śruby, aby zdjąć ją ze ściany.

W przypadku krótkotrwałego przechowywania wystarczy wyłączyć grzejnik i pozostawić go w spokoju; w celu długotrwałego przechowywania można zdemontować ze ściany lub przykryć jakimś materiałem.

Lista w opakowaniu:

- Grzejnik: 1 szt
- Instrukcja obsługi: 1 sztuka
- Akcesoria do montażu naściennego:
- 1xuchwyty do montażu na ścianie
- 4x plastikowa szyna
- 4xmetalowa śruba
- Stopy: 1 para
- Pilot zdalnego sterowania: 1 sztuka

Utylizacja sprzętu elektrycznego



Symbol przekreślonego pojemnika na śmieci na kółkach umieszczony na produktach informuje, że zużyty sprzęt elektryczny i elektroniczny (zwany dalej także „zużyтым sprzętem” lub „elektroodpadem”) nie może być wyrzucany wraz z odpadami komunalnymi. Wrzucając elektroodpady do kontenera stwarzasz zagrożenie dla środowiska. Używany sprzęt może zawierać substancje (np. ołów, kadm, chrom, brom, rtęć, freon) niebezpieczne dla zdrowia i życia ludzi oraz dla środowiska. Sortując i przekazując zużyty sprzęt do przetworzenia, odzysku, recyklingu i utylizacji, chronisz środowisko przed zanieczyszczeniami i skażeniami, przyczyniasz się do ograniczenia zużycia zasobów naturalnych oraz obniżenia kosztów produkcji nowego sprzętu.

Deklaracja CE

Malis B. Machoński sp. k. Oświadcza, że urządzenie Maltec CH2400DW-PRO Grzejnik Konwektorowy + Pilot Spełnia wszystkie wymagania Dyrektywy LVD 2014/35/UE, WE 2014/30/UE oraz spełnia następujące normy:

EN 60335-1:2012 + A11:2014 + A13:2017 + A1:2019 +
A14:2019 + A2:2019 + A15:2021
EN 60335-2-30:2009 + A11:2012 + A1:2020 + A12:2020
EN 62233:2008

EN IEC 55014-1:2021
EN IEC 55014-2:2021
EN IEC 61000-3-2:2019+A1:2021
EN 61000-3-3:2013+A1:2019+A2:2021

Importer:

Malis B. Machoński sp. k.
ul. Zbożowa 2E, Wysogotowo
62-081 Przeźmierowo
www.maltec.pl

Bartosz Machoński



CH2400DW-PRO Convactor Heater + Remote Control Instruction Manual

This product is only suitable for well insulated spaces of occasional use.



READ INSTRUCTIONS CAREFULLY: Read and follow all instructions. Place instructions in a safe place for future reference. Do not allow anyone who has not read these instructions to assemble, light, adjust or operate the heater.

Important Instruction:

PLEASE READ AND SAVE THESE IMPORTANT SAFETY INSTRUCTIONS

When using electrical appliances, basic precautions should always be followed to reduce the risk of fire, electric shock, and injury to persons, including the following:

- Read all instructions before using this heater.
- **Extreme caution:** This appliance is not intended for use by persons (including children) with reduced physical, sensory or mental capabilities, or lack of experience and knowledge, unless they have been given supervision or instruction concerning use of the appliance by a person responsible for their safety. Children should be supervised to ensure that they do not play with the appliance.
- This heater is hot when in use. To avoid burns, do not let bare skin touch hot surfaces. Keep combustible materials, such as furniture, pillows, bedding, papers, clothes, and curtains at least 3 feet (0.9m) from the front of the heater and keep them away from the sides and rear.
- Always unplug heater when not in use.
- Do not operate the heater with a damaged cord or plug or after the heater malfunctions, has been dropped or damaged in any manner. Return it to authorized service facility for examination, electrical or mechanical adjustment, or repair.
- Indoor use only, wall mounted use only.
- This heater is not intended for use in bathrooms, laundry areas and similar indoor locations. Never locate heater where it may fall into bathtub or other water container.
- Do not run cord under material. Do not cover cord with throw rugs, runners, or similar coverings.
- To prevent a possible fire, do not block the space between the heater and the wall which is for air intake or exhaust in any manner.
- A heater has hot and arcing or sparking parts inside. Do not use it in the areas where gasoline, paint, or flammable liquids are used or stored.
- Use this heater only as described in this manual. Any other use not recommended by the manufacturer may cause fire, electric shock, or injury to persons.
- Avoid the use of an extension cord because the extension cord may overheat and cause a risk of fire. However, if you have to use an extension cord, the cord shall be rated not less than 800 watts(under 220-240V).
- To prevent overloading a circuit, do not plug the heater into a circuit that already has other appliances working. Do not install the heater under the wall socket.
- It is normal for the plug to feel warm to the touch; however, a loose fit between the AC outlet (receptacle) and plug may cause overheating and distortion of the plug. Contact a qualified electrician to replace loose or worn outlet.
- The output of this heater may vary and its temperature may become intense enough to burn exposed skin. Use of this heater is not recommended for persons with reduced sensitivity to heat or an inability to react to avoid burns.
- **WARNING:** In order to avoid overheating, do not cover the heater.
- **“SAVE THESE INSTRUCTIONS”**

Wall Mounting Installation Instruction:

Unpack your package and find the heater together with the wall mounting accessories pack.

1. Combine the 3 parts of the wall mounting bracket by screw in spare parts bag.

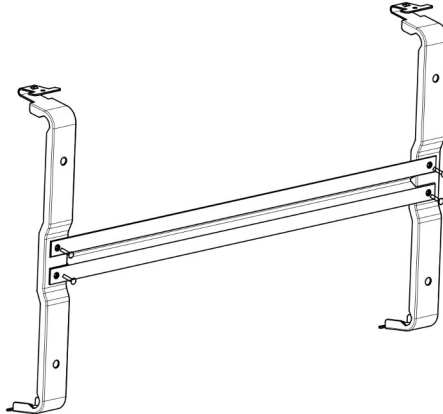

2. Mark the positions of the four holes to be drilled on the wall, and Drill the holes with the drill bit. After drilling the holes, insert the expansion pipe into the hole, and mount the bracket by fixing with screw into 4 expansion pipe.

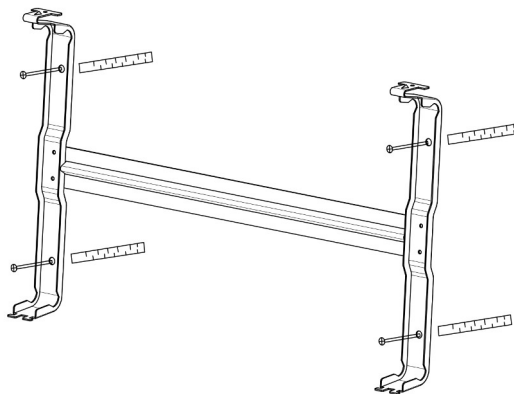

3. Lift the heater and aim the four round holes on the heater to the 4 hooks from the bracket.

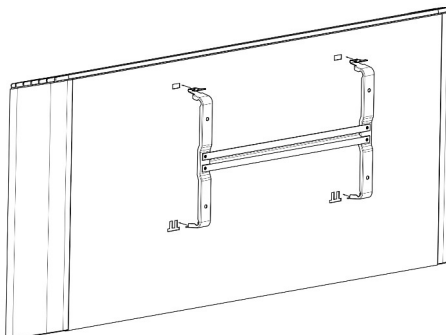

4. Fix with top 2 hooks from bracket to the heater by 2 screws.

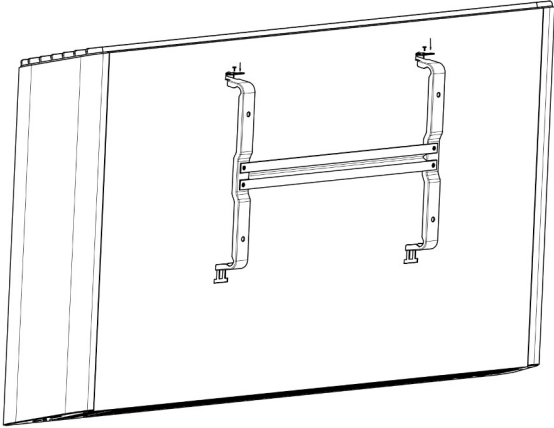

5. Please refer to below picture for minimum furniture clearance.

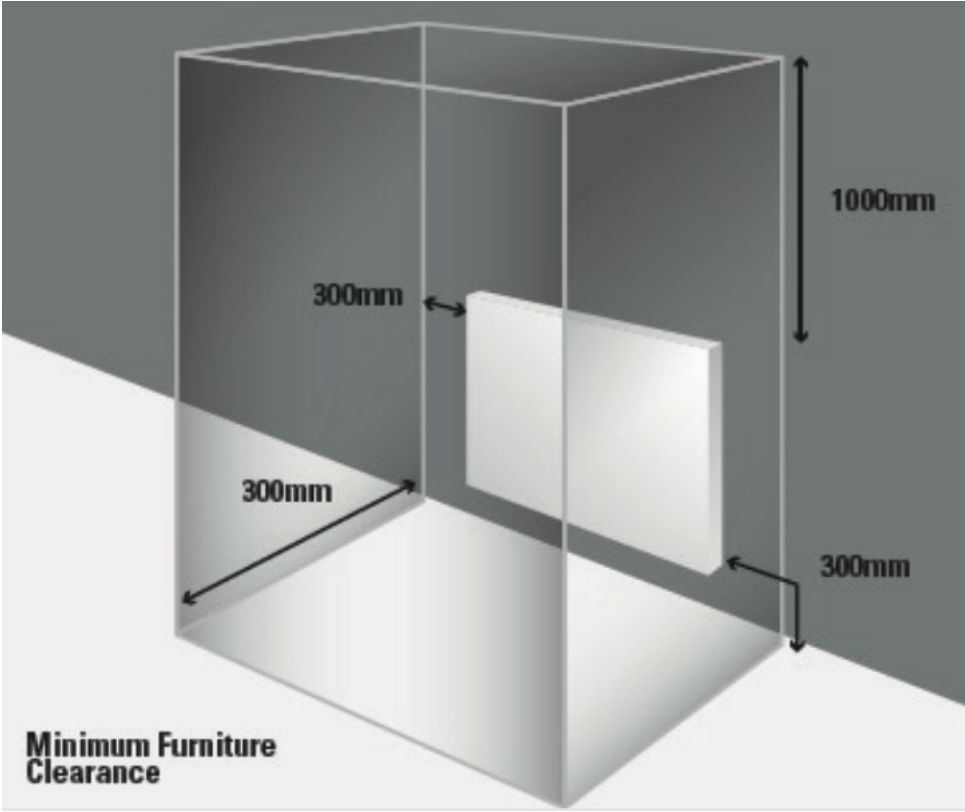

Freestanding Installation Instruction:

Take the feet and align the 4 holes from the feet to the 4 holes from heater in the bottom. And fix with 4 screws. 2 feet installation way is the same.

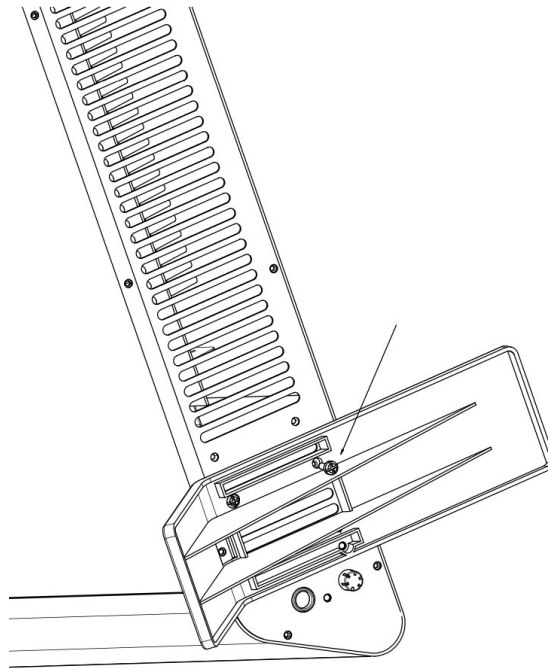

Heater Control Panel Description:

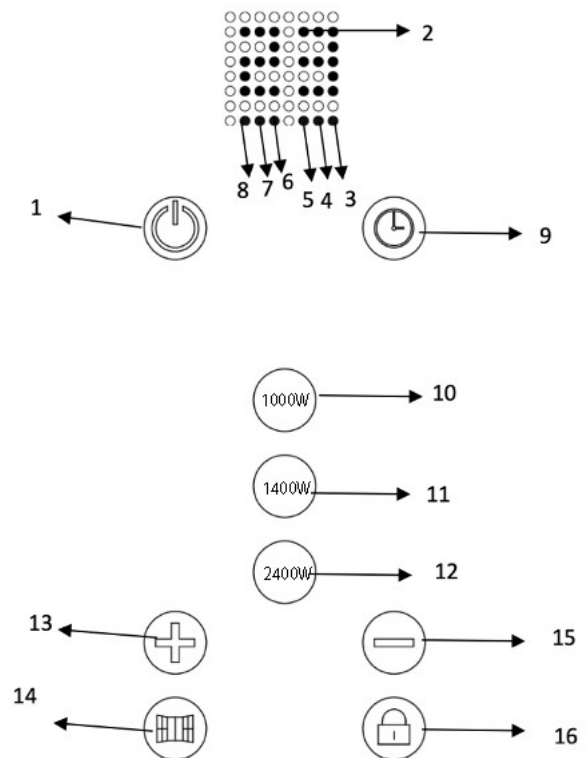

Control Panel:

1. Power on/off switch
2. Display
3. Week timer start indicator light
4. Open window detection indicator light
5. Child lock indicator light
6. 3rd setting 2400W indicator light
7. 2nd setting 1400W indicator light
8. 1st setting 1000W indicator light
9. Count down timer
10. 100W setting button
11. 1400W setting button
12. 2400W setting button
13. Temperature increase
14. Open window detection button
15. Temperature decrease
16. Child lock button





Heater Control Panel Part Operating Instructions:



Switch on/off the heater:

1. Check the heater to be sure it is not damaged.
2. Insert the plug in the socket
3. At this time, on screen  symbol is blinking then press the  button: the heater will start working. The display will show the room temperature.
4. After use, press the  button first in order to switch the device off. Finally remove the plug from the socket.



Power settings:

1. Press the  button, the heater will heat with 1000W (please make the set temperature higher than room temperature, the heater will give heat with 1000W).
2. Press the  button, the heater will heat with 1400W (please make the set temperature higher than room temperature, the heater will give heat with 1400W).
3. Press the  button, the heater will heat with 2400W (please make the set temperature higher than room temperature, the heater will give heat with 2400W).



Thermostat:

1. You can adjust the temperature setting by pressing the  or  button. With every time button press, the temperature will be increased or decreased by one degree. The set temperature range is 16-37°C.
2. Under 1st/2nd/3rd power settings, all can adjust temperature from 16-37°C.

Timer:

Briefly pressing once on the  button will switch the timer on. With each pressing  button will go an hour forwards until 9H, and then press  will go circle back to 0H. The timer time is set after 10x unchanged blinking. The display will now alternately show the room temperature and the set number of hours. The heater will switch off after the set timer reaches.

Open window detection:

Briefly pressing once the  button, the window detective function is activated. At this time, in 5 minutes if the room temperature drop 5 degree, the heater will stop automatically. If you want to start the heater again, press  button to start.

Child Lock:

Hold on the  button for 3 seconds until the child lock indicator light (No.5 indicator light) on screen light on, the child lock function is activated. At this time, the heater control





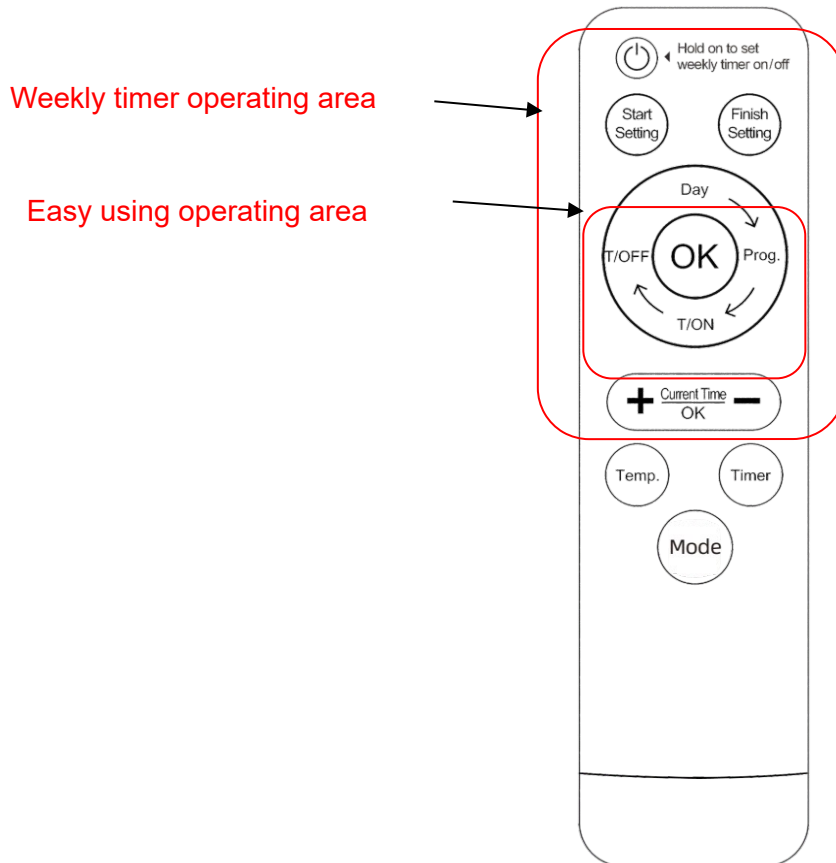

panel and remote control any buttons can not work. Unless you hold on  button to relieve the child lock function.

Remote Control Figure:



Remote Control Part For Easy Using Operating Instructions:

The heater can also be controlled by the remote control. Please refer to the layout on the right

1. Press  to switch on/off the heater.
2. Press , and then you can set timer by repeat pressing , the set timer range is 0-9 hours.
3. Press , and then you can set temperature by repeat pressing .The set temperature range is 16-37°C.
4. Press , and then you can choose the 3 different powers

Remote Control Part For Weely Timer Operating

Instructions:

Before set the weekly timer, you have to set the current time which you can get from your watch/phone, etc. Below shows how to set the current time:

Press ^{Current Time} **OK** button to set current time, the display will start to show D1 and flashing, press **+** and **-** button to set day in one week, D1 means Monday, D2 means Tuesday.....D7 means Sunday, press ^{Current Time} **OK** button to finish the day setting, the display shows again 00 and flashing, press **+** or **-** button to set hour, from 0 to 23, press ^{Current Time} **OK** button to finish the hour setting, the display shows again 00 and flashing, press **+** or **-** button to set minute, from 0 to 59, press ^{Current Time} **OK** button to finish minute setting, the display stop flashing and show back the room temperature. With above steps, the current time set successfully.

After the current time setting, you can now start the week timer setting:

1. Press **Start Setting** button and the display will start to show D1 and flashing, press **Day** button, the display change from D1 to D7, D1 means Monday, D2 means Tuesday...D7 means Sunday. By this way you can set from Monday to Sunday. Press **OK** button to finish day setting, and the display shows back P1 and flashing (This P1 showing means you need to do next step by press **Prog.** button. See below step2 for detail).
2. Press **Prog.** button to set the program in one day, the display shows P1 means program 1, and press again to set the P2 means program 2, it's available for 4 programs in one day. Press **OK** button to finish program selecting, and the display shows OF and No.8 indicator light on. (This OF and No.8 indicator light showing means you need to do next step by press **T/ON** button. See below step3 for detail).
3. Press **T/ON** button to set the time you want to switch on the heater, press once shows 00 means 24,00 o'clock, press again shows 01 means 1,00 o'clock, press again shows 02 means 2,00 o'clock and you can set up to 23,00 o'clock. Press **OK** button to finish setting, and the display shows OF and No.7 indicator light on. (This OF and No.7 indicator light showing means you need to do next step by press **T/OFF** button. See below step4 for detail).
4. Press **T/OFF** button to set the time you want to switch off the heater, press once shows 00 means 24,00 o'clock, press again shows 01 means 1,00 o'clock, press again shows 02 means 2,00 o'clock and you can set up to 23,00 o'clock. Press **OK** button to finish setting and the display shows the Day again. (This means the setting is circle back) After the above operations, you have finished the 1 group timer setting successfully, and

you can set the second timer by repeat the above operations. After you finished all the



timer settings, press  button to finish and quit the weekly timer setting, at this time, the weekly timer stores in the heater and the screen shows back to room temperature.

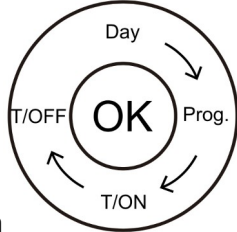

Important Note:

1. To finish one timer group, you have to press the button in sequence according to the



arrow indication . During week timer setting, all other buttons are invalid,

except  and  buttons.

2. During the week timer setting, you need to press  button to finalize the weekly timer setting, then the timer group will be stored in the heater, without press  button, the weekly timer will not be stored in heater.

3. When you set the weekly timer and saved, at this time, the weekly timer program only is stored in the heater. But haven't started working the weekly timer program. If you want to

work the weekly timer, hold on the on/off button  Hold on to set weekly timer on/off At this time, the weekly timer indicator light (No.3) is blinking means the weekly program is under working.

4. If you want to clear the stored weekly timer program, please set the T/ON and T/OFF into OF setting from each program of each day.

5. If you want to set the weekly timer program, always to set the Current timer first to make the heater work the weekly timer correctly.

6. Always make the set temperature at least 2 degree higher than room temperature to ensure the heater will give heat when the weekly timer arrive at the T/ON time. If the set temperature is lower than room temperature, even the weekly timer arrive at the T/ON time the heater will not give heat.

7. If the heater has ever been cut out the power, for example the main is switched off, the tip off switch ever works, the plug has ever been plug out. The set weekly timer has memory which can remember the previous setting. But the current time will be reset. Before works the weekly timer program, please set the current time!

Troubles Shooting:

If your heater fails to operate, please follow these instructions:

- Ensure that your circuit breaker or fuse is working properly.
- Be sure the heater is plugged in and that the electrical outlet is working properly.
- If the ON/OFF switch is not illuminated at ON position, send it to service center for reparation directly.

NOTE: IF YOU EXPERIENCE A PROBLEM WITH YOUR HEATER, PLEASE SEE THE WARRANTY INFORMATION FOR INSTRUCTIONS. PLEASE DO NOT ATTEMPT TO OPEN OR REPAIR THE HEATER YOURSELF. DOING SO MAY VOID THE WARRANTY AND COULD CAUSE DAMAGE OR PERSONAL INJURY. IF THE PROBLEM STILL PERSISTS, PLEASE CONTACT THE DISTRIBUTOR.

Cleaning and Storage:

Before cleaning your heater, switch off the heater and allow it to cool. Disconnect the electricity supply to the appliance. The outside can be cleaned by wiping it over with a soft damp cloth and then dried. Do not use abrasive cleaning powders or furniture polish, as this can damage the surface finish. To release the heater from the wall, for cleaning or redecoration, just open the screw bolt cap and unscrew the bolts to take off from the wall.

For short term storage, just plug off the heater and leave it away; for long term storage, you can dismantle from the wall or cover it with some material.

Packing List:

- Heater: 1 piece
- Instruction manual: 1 piece
- Accessories for wall mounting:
 - 1xwall mounting bracket
 - 4xplastic rail
 - 4xmetal screw
- Feet:1 pair
- Remote control:1 piece

Disposal of electrical equipment



The symbol of the crossed-out wheeled waste container placed on the products informs that used electrical and electronic equipment (hereinafter also "waste equipment" or "electro-waste") may not be disposed of with municipal waste. By throwing e-waste into the container, you pose a threat to the environment. Used equipment may contain substances (e.g. lead, cadmium, chromium, bromine, mercury, freon) that are dangerous to human health and life and to the environment. By sorting and handing over used equipment for processing, recovery, recycling and disposal, you protect the environment against pollution and contamination, you contribute to reducing the use of natural resources and lowering the production costs of new equipment.

CE declaration

Malis B. Machoński sp. k. Declares that the Maltec device CH2400DW-PRO Convector Heater + Remote Control meets all the requirements of the LVD Directive 2014/35/EU, EC 2014/30/EU and meets the following standards:

EN 60335-1:2012 + A11:2014 + A13:2017 + A1:2019 +
A14:2019 + A2:2019 + A15:2021
EN 60335-2-30:2009 + A11:2012 + A1:2020 + A12:2020
EN 62233:2008

EN IEC 55014-1:2021
EN IEC 55014-2:2021
EN IEC 61000-3-2:2019+A1:2021
EN 61000-3-3:2013+A1:2019+A2:2021

Importer:

Malis B. Machoński sp. k.
ul. Zbożowa 2E, Wysogotowo
62-081 Przeźmierowo
www.maltec.pl



Bartosz Machoński



CH2400DW-PRO Konvektorheizung + Fernbedienung Bedienungsanleitung

Dieses Produkt ist nur für gut isolierte Räume mit gelegentlicher Nutzung geeignet.



ANWEISUNGEN SORGFÄLTIG LESEN: Lesen und befolgen Sie alle Anweisungen. Bewahren Sie die Anleitung zur künftigen Verwendung an einem sicheren Ort auf. Erlauben Sie niemandem, der diese Anleitung nicht gelesen hat, das Heizgerät zusammenzubauen, anzuzünden, einzustellen oder zu bedienen.

Wichtige Hinweise:

BITTE LESEN SIE DIESE WICHTIGEN SICHERHEITSHINWEISE UND BEWAHREN SIE SIE AUF

Beim Gebrauch von Elektrogeräten sollten zur Verringerung der Gefahr von Bränden, Stromschlägen und Verletzungen immer grundlegende Vorsichtsmaßnahmen beachtet werden. Dazu gehören die folgenden:

- Lesen Sie alle Anweisungen, bevor Sie diese Heizung verwenden.
- **Äußerste Vorsicht:** Dieses Gerät ist nicht für die Verwendung durch Personen (einschließlich Kinder) mit eingeschränkten physischen, sensorischen oder geistigen Fähigkeiten oder Mangel an Erfahrung und Wissen vorgesehen, es sei denn, sie werden von einer für ihre Sicherheit verantwortlichen Person beaufsichtigt oder erhalten Anweisungen zur Verwendung des Geräts. Kinder sollten beaufsichtigt werden, um sicherzustellen, dass sie nicht mit dem Gerät spielen.
- Dieses Heizgerät wird während des Betriebs heiß. Um Verbrennungen zu vermeiden, vermeiden Sie den Kontakt heißer Oberflächen mit bloßer Haut. Halten Sie brennbare Materialien wie Möbel, Kissen, Bettzeug, Papiere, Kleidung und Vorhänge mindestens 0,9 m von der Vorderseite des Heizgeräts und auch von den Seiten und der Rückseite fern.
- Ziehen Sie bei Nichtgebrauch immer den Stecker aus der Steckdose.
- Betreiben Sie das Heizgerät nicht mit einem beschädigten Kabel oder Stecker oder wenn das Heizgerät eine Fehlfunktion aufweist, heruntergefallen ist oder auf sonstige Weise beschädigt wurde. Senden Sie es zur Überprüfung, elektrischen oder mechanischen Einstellung oder Reparatur an eine autorisierte Serviceeinrichtung zurück.
- Nur zur Verwendung im Innenbereich, nur zur Wandmontage.
- Dieses Heizgerät ist nicht für die Verwendung in Badezimmern, Waschküchen und ähnlichen Innenräumen vorgesehen. Stellen Sie das Heizgerät niemals an einer Stelle auf, an der es in die Badewanne oder andere Wasserbehälter fallen könnte.
- Verlegen Sie die Kordel nicht unter dem Material. Decken Sie das Kabel nicht mit Läufern oder ähnlichen Abdeckungen ab.
- Um einen möglichen Brand zu verhindern, blockieren Sie in keiner Weise den Raum zwischen dem Heizgerät und der Wand, der für die Luftzufuhr oder den Luftauslass dient.
- Im Inneren eines Heizgeräts befinden sich heiße Teile, die Lichtbögen oder Funken bilden. Verwenden Sie es nicht in Bereichen, in denen Benzin, Farbe oder brennbare Flüssigkeiten verwendet oder gelagert werden.
- Verwenden Sie dieses Heizgerät nur wie in diesem Handbuch beschrieben. Jede andere, vom Hersteller nicht empfohlene Verwendung kann zu Bränden, Stromschlägen oder Verletzungen führen.
- Vermeiden Sie die Verwendung eines Verlängerungskabels, da das Verlängerungskabel überhitzen und eine Brandgefahr darstellen kann. Wenn Sie jedoch ein Verlängerungskabel verwenden müssen, muss die Leistung des Kabels mindestens 800 Watt (unter 220–240 V) betragen.
- Um eine Überlastung eines Stromkreises zu vermeiden, schließen Sie die Heizung nicht an einen Stromkreis an, in dem bereits andere Geräte in Betrieb sind. Installieren Sie das Heizgerät nicht unter einer Wandsteckdose.
- Es ist normal, dass sich der Stecker warm anfühlt. Ein lockerer Sitz zwischen der Wechselstromsteckdose und dem Stecker kann jedoch zu einer Überhitzung und

Verformung des Steckers führen. Kontaktieren Sie einen qualifizierten Elektriker, um eine lose oder abgenutzte Steckdose auszutauschen.

- Die Leistung dieses Heizgeräts kann schwanken und seine Temperatur kann so stark werden, dass die Haut Verbrennungen davonträgt. Die Verwendung dieses Heizgeräts wird für Personen mit verminderter Wärmeempfindlichkeit oder Reaktionsunfähigkeit zur Vermeidung von Verbrennungen nicht empfohlen.
- **ACHTUNG:** Um eine Überhitzung zu vermeiden, decken Sie die Heizung nicht ab.
- **"ANLEITUNG AUFBEWAHREN"**

Installationsanleitung zur Wandmontage:

Packen Sie Ihr Paket aus und finden Sie die Heizung zusammen mit dem Zubehöropaket zur Wandmontage.

1. Die 3 Teile der Wandhalterung per Schraube im Ersatzteilbeutel zusammenfügen.

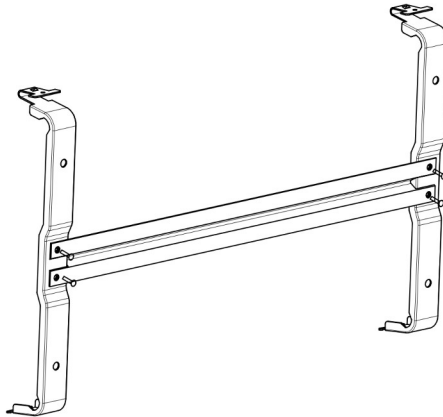

2. Markieren Sie die Positionen der vier zu bohrenden Löcher an der Wand und bohren Sie die Löcher mit dem Bohrer. Nachdem Sie die Löcher gebohrt haben, stecken Sie das Expansionsrohr in das Loch und montieren Sie die Halterung, indem Sie sie mit einer Schraube in 4 Expansionsrohren befestigen.

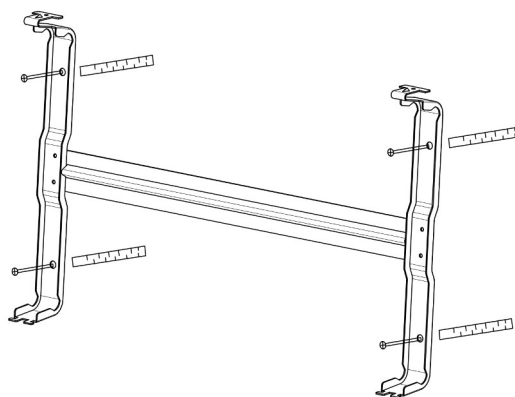

3. Heben Sie die Heizung an und richten Sie die vier runden Löcher an der Heizung auf die vier Haken der Halterung.

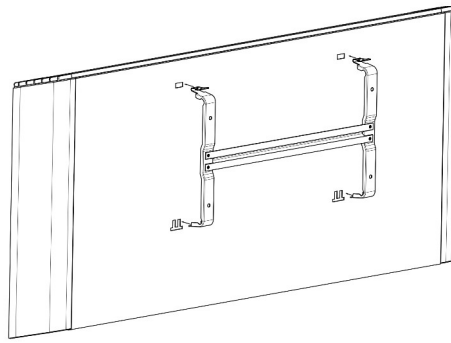

4. Mit den oberen beiden Haken der Halterung mit zwei Schrauben an der Heizung befestigen.

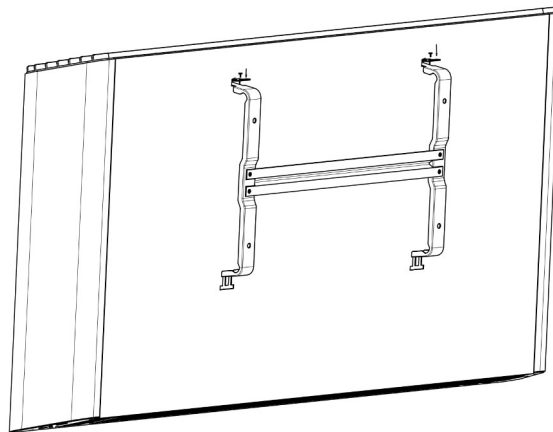

5. Die Mindestabstände zu Möbeln entnehmen Sie bitte der Abbildung unten.

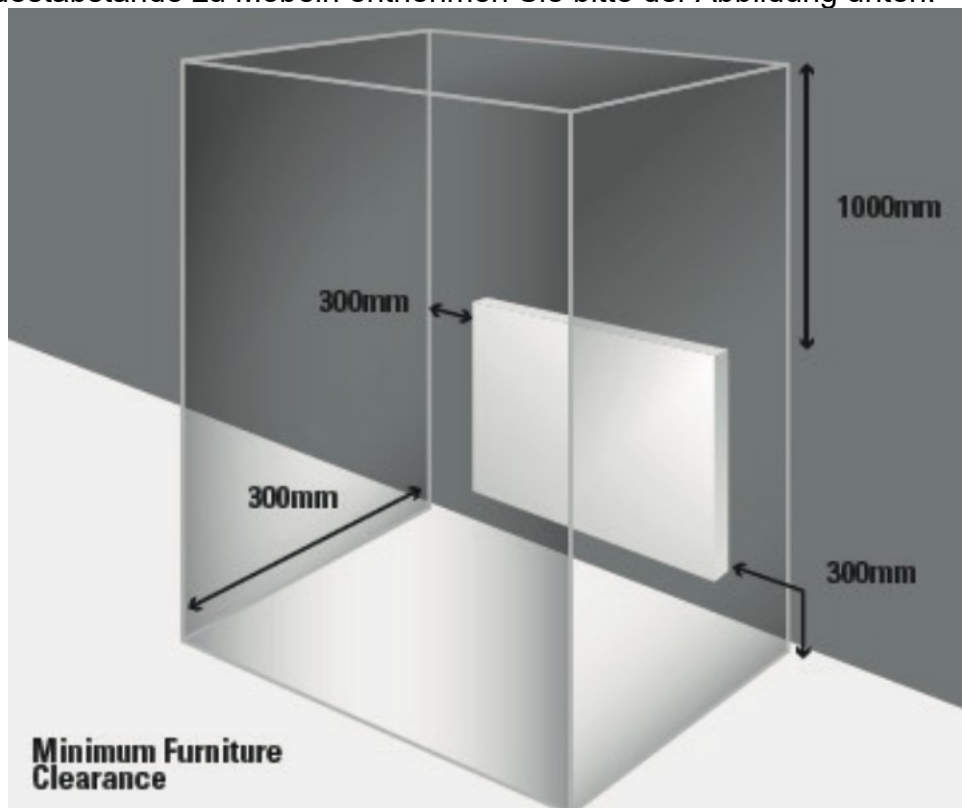

Anleitung zur freistehenden Installation:

Nehmen Sie die FüÙe und richten Sie die vier Lcher in den FÙen an den vier Lchern in der Heizung unten aus. Und mit 4 Schrauben befestigen. Die Installationsmethode fr 2 FuÙ ist dieselbe.

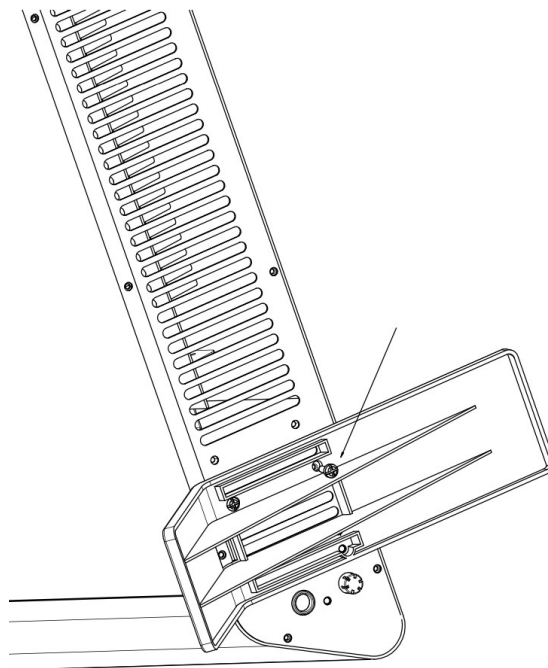

Beschreibung des Heizungsbedienfelds:

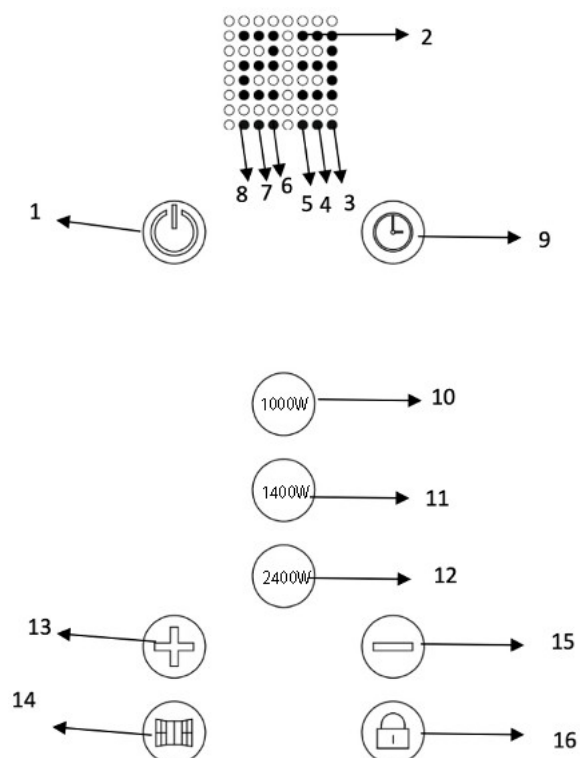

Bedienfeld:

1. Ein-/Ausschalter
2. Anzeige
3. Wochentimer-Startkontrollleuchte
4. Kontrollleuchte zur Fenster-Offen-Erkennung
5. Kontrollleuchte fr Kindersicherung
6. 3. Stufe 2400W Kontrollleuchte
7. 2. Stufe 1400W Kontrollleuchte
8. 1. Einstellung 1000W Kontrollleuchte
9. Countdown-Timer
10. 100W-Einstelltaste
11. 1400W Einstellknopf
12. 2400W Einstellknopf
13. Temperaturerhhung
14. Taste zur Fenster-Offen-Erkennung
15. Temperaturabnahme
16. Kindersicherungstaste





Bedienungsanleitung für das Bedienfeld der Heizung:



Heizung ein-/ausschalten:

1. Überprüfen Sie die Heizung, um sicherzustellen, dass sie nicht beschädigt ist.
2. Stecken Sie den Stecker in die Steckdose
3. Zu diesem Zeitpunkt blinkt das Symbol auf dem Bildschirm. Drücken Sie dann die  Taste: Die Heizung beginnt zu arbeiten. Auf dem Display wird die Raumtemperatur angezeigt. 
4. Nach dem Gebrauch drücken Sie zunächst die  Taste, um das Gerät auszuschalten. Ziehen Sie anschließend den Stecker aus der Steckdose.



Energieeinstellungen:

1. Drücken Sie die  Taste, die Heizung heizt mit 1000 W (bitte stellen Sie die eingestellte Temperatur höher als die Raumtemperatur ein, die Heizung gibt dann 1000 W ab).
2. Drücken Sie die  Taste, die Heizung heizt mit 1400 W (bitte stellen Sie die eingestellte Temperatur höher als die Raumtemperatur ein, die Heizung gibt dann mit 1400 W Wärme ab).
3. Drücken Sie die  Taste, die Heizung heizt mit 2400 W (bitte stellen Sie die eingestellte Temperatur höher als die Raumtemperatur ein, die Heizung gibt dann 2400 W ab).

Thermostat:

1. Durch Drücken der Taste oder  können Sie die Temperatureinstellung ändern. Mit jedem Tastendruck wird die Temperatur um ein Grad erhöht oder gesenkt. Der eingestellte Temperaturbereich beträgt 16–37 °C. 
2. Bei der 1./2./3. Leistungseinstellung kann die Temperatur im Bereich von 16–37 °C eingestellt werden.

Timer:

Durch einmaliges kurzes Drücken der  Taste wird der Timer eingeschaltet. Mit jedem Drücken der Taste gehen Sie eine Stunde weiter, bis 9 Uhr, und durch erneutes Drücken  gehen Sie wieder zurück auf 0 Uhr. Nach 10x unverändertem Blinken wird die Timerzeit gesetzt. Im Display werden nun abwechselnd die Raumtemperatur und die eingestellte Stundenzahl angezeigt. Die Heizung schaltet sich nach Ablauf der eingestellten Zeit ab. 

Offene Fenster-Erkennung:

Durch einmaliges kurzes Drücken der  Taste wird die Fensterdetektivfunktion aktiviert. Wenn die Raumtemperatur zu diesem Zeitpunkt nach 5 Minuten um 5 Grad sinkt, wird die

Heizung automatisch gestoppt. Wenn Sie die Heizung erneut starten möchten, drücken

Sie  zum Starten die Taste.

Kindersicherung:

Halten Sie die  Taste 3 Sekunden lang gedrückt, bis die Kindersicherungsanzeige (Anzeige Nr. 5) auf dem Bildschirm aufleuchtet. Die Kindersicherungsfunktion ist aktiviert. Zu diesem Zeitpunkt funktionieren keine Tasten des Heizungsbedienfelds und der

Fernbedienung. Es sei denn, Sie halten die  Taste gedrückt, um die Kindersicherung zu deaktivieren.

Abbildung der Fernbedienung:

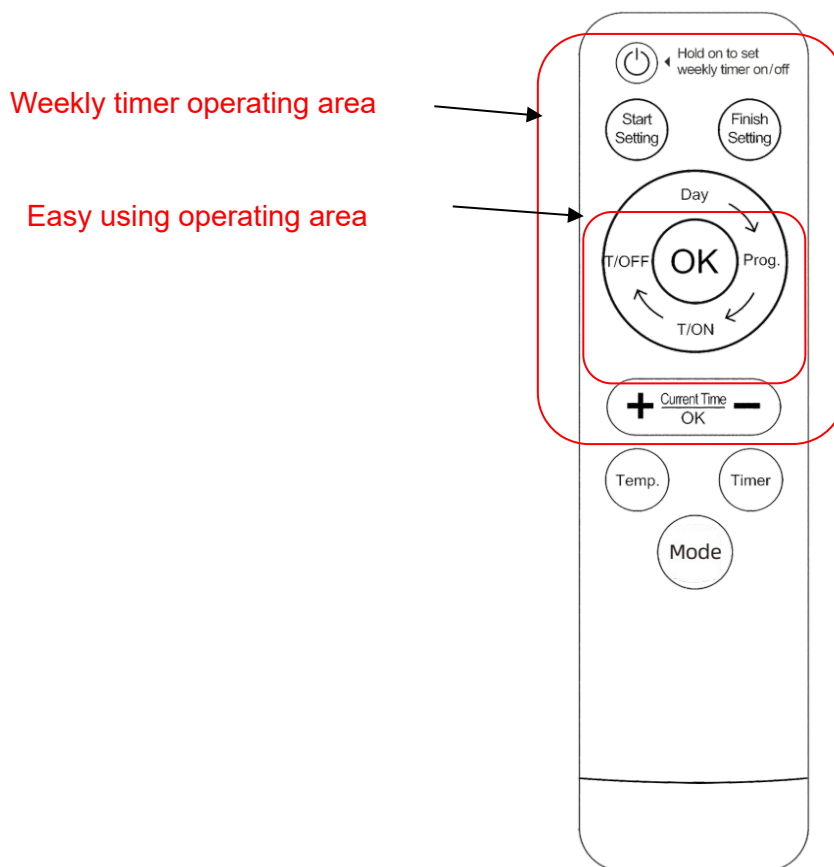



Fernbedienungsteil zur einfachen Verwendung der Bedienungsanleitung:

Die Steuerung der Heizung ist auch per Fernbedienung möglich. Bitte beachten Sie das Layout auf der rechten Seite.

1. Drücken , um die Heizung ein-/auszuschalten.

2. Drücken Sie , und dann können Sie den Timer durch wiederholtes Drücken

einstellen  . Der einstellbare Timerbereich beträgt 0–9 Stunden.

3. Drücken Sie , und dann können Sie die Temperatur durch wiederholtes Drücken einstellen  . Der eingestellte Temperaturbereich beträgt 16–37 °C.



4. Drücken Sie , und dann können Sie die 3 verschiedenen Leistungen wählen

Fernbedienungsteil für den Betrieb des Wochentimers



Anweisungen:

Bevor Sie den Wochentimer einstellen, müssen Sie die aktuelle Uhrzeit einstellen, die Sie von Ihrer Uhr/Ihrem Telefon usw. abrufen können. Unten wird gezeigt, wie Sie die aktuelle Uhrzeit einstellen:



Drücken Sie  die Taste, um die aktuelle Uhrzeit einzustellen. Auf dem Display wird

D1 angezeigt und blinkt. Drücken Sie die Taste  und,  um den Wochentag einzustellen. D1 bedeutet Montag, D2 bedeutet Dienstag ... D7 bedeutet Sonntag.

Drücken Sie die  Taste, um die Tageseinstellung abzuschließen. Auf dem Display

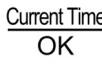
wird erneut 00 angezeigt und blinkt. Drücken Sie die Taste  oder , um die Stunde

von 0 bis 23 einzustellen. Drücken Sie die Taste,  um die Stundeneinstellung abzuschließen. Auf dem Display wird erneut 00 angezeigt und blinkt. Drücken Sie die

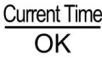

Taste  oder , um die Minute von 0 bis 59 einzustellen. Drücken Sie die  Taste, um die Minuteneinstellung abzuschließen. Das Display hört auf zu blinken und zeigt wieder die Raumtemperatur an.

Mit den obigen Schritten wurde die aktuelle Uhrzeit erfolgreich eingestellt.

Nach der aktuellen Uhrzeiteinstellung können Sie nun mit der Wochentimereinstellung beginnen:

1. Drücken Sie die Taste und auf der Anzeige beginnt D1 anzuzeigen und zu blinken.

Drücken Sie die Taste und  die Anzeige ändert sich von D1 auf D7. D1 bedeutet Montag, D2 bedeutet Dienstag ... D7 bedeutet Sonntag. Auf diese Weise können Sie von

Montag bis Sonntag einstellen.  Drücken Sie die Taste, um die Tageseinstellung abzuschließen. Auf dem Display wird dann wieder P1 angezeigt und es blinkt. (Die Anzeige von P1 bedeutet, dass Sie den nächsten Schritt durch Drücken der  Taste

ausführen müssen.) Einzelheiten finden Sie weiter unten in Schritt 2). 

2. Drücken Sie die Taste, um das Programm für einen Tag einzustellen. Auf der Anzeige erscheint P1 für Programm 1. Drücken Sie erneut, um P2 für Programm 2 einzustellen. Es

ist für 4 Programme an einem Tag verfügbar.  Drücken Sie die Taste, um die Programmauswahl abzuschließen. Auf dem Display werden OF und die Kontrollleuchte

Nr. 8 angezeigt.  (Das Aufleuchten der Kontrollleuchten OF und Nr. 8 bedeutet,

dass Sie den nächsten Schritt durch Drücken der Taste ausführen müssen. Einzelheiten finden Sie weiter unten in Schritt 3).

Prog.
3. Durch Drücken der Taste stellen Sie die Zeit ein, zu der Sie die Heizung einschalten möchten. Durch einmaliges Drücken wird 00 angezeigt, was 24.00 Uhr bedeutet. Durch erneutes Drücken wird 01 angezeigt, was 1.00 Uhr bedeutet. Durch erneutes Drücken wird

02 angezeigt, was 2.00 Uhr bedeutet. Sie können bis 23.00 Uhr einstellen. **OK** Drücken Sie die Taste, um die Einstellung abzuschließen. Auf dem Display werden OF und die Kontrollleuchte Nr. 7 angezeigt. **T/OFF** (Das Aufleuchten dieser OF- und Nr. 7-Kontrollleuchten bedeutet, dass Sie den nächsten Schritt durch Drücken der Taste

ausführen müssen. Einzelheiten finden Sie weiter unten in Schritt 4). **T/ON**
4. Durch Drücken der Taste stellen Sie die Zeit ein, zu der Sie die Heizung ausschalten möchten. Durch einmaliges Drücken wird 00 angezeigt, was 24.00 Uhr bedeutet. Durch erneutes Drücken wird 01 angezeigt, was 1.00 Uhr bedeutet. Durch erneutes Drücken wird

02 angezeigt, was 2.00 Uhr bedeutet. Sie können bis 23.00 Uhr einstellen. Durch **OK** Drücken der Taste wird die Einstellung abgeschlossen. Auf dem Display wird erneut der Tag angezeigt. (Das bedeutet, die Einstellung ist „Kreis zurück“). **T/OFF**

Nach den obigen Vorgängen haben Sie die Einstellung des Timers für eine Gruppe erfolgreich abgeschlossen und können den zweiten Timer einstellen, indem Sie die obigen Vorgänge wiederholen. Nachdem Sie alle Timereinstellungen abgeschlossen haben,

drücken Sie **Finish Setting** die Taste, um die Einstellung des Wochentimers zu beenden und zu verlassen. Zu diesem Zeitpunkt wird der Wochentimer im Heizgerät gespeichert und auf dem Bildschirm wird wieder die Raumtemperatur angezeigt.

Wichtiger Hinweis:

1. Um eine Timergruppe zu beenden, müssen Sie die Tasten der Reihe nach entsprechend der Pfeilanzeige drücken.  Während der Wochentimereinstellung sind

alle anderen Tasten außer den Tasten

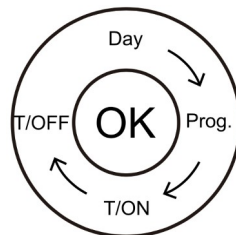

und ungültig **Finish Setting**.

2. Während der Wochentimereinstellung müssen Sie die **Finish Setting** Taste drücken, um die Wochentimereinstellung abzuschließen. Anschließend wird die Timergruppe im Heizgerät gespeichert. Ohne Drücken der **Finish Setting** Taste wird der Wochentimer nicht im Heizgerät gespeichert.

3. Wenn Sie den Wochentimer einstellen und speichern, wird zu diesem Zeitpunkt ausschließlich das Wochentimerprogramm im Heizgerät hinterlegt. Habe aber noch nicht

mit dem wöchentlichen Zeitprogramm begonnen. Wenn Sie den Wochentimer verwenden möchten, halten Sie die Ein-/Aus-Taste gedrückt  Hold on to set weekly timer on/off Zu diesem Zeitpunkt blinkt die Wochentimer-Kontrollleuchte (Nr. 3), was bedeutet, dass das Wochenprogramm ausgeführt wird.

4. Wenn Sie das gespeicherte wöchentliche Timerprogramm löschen möchten, stellen Sie bitte in jedem Programm jedes Tages die Einstellungen T/ON und T/OFF auf OF.

5. Wenn Sie das wöchentliche Zeitschaltprogramm einstellen möchten, stellen Sie immer zuerst den aktuellen Timer ein, damit die Heizung den wöchentlichen Timer korrekt ausführt.

6. Stellen Sie die Temperatur immer mindestens 2 Grad höher als die Raumtemperatur ein, um sicherzustellen, dass die Heizung heizt, wenn der Wochentimer die Ein-/Einschaltzeit erreicht. Wenn die eingestellte Temperatur niedriger als die Raumtemperatur ist, gibt die Heizung keine Wärme ab, auch wenn der Wochentimer die Ein-/Einschaltzeit erreicht.

7. Wenn die Stromversorgung der Heizung jemals unterbrochen wurde, z. B. wenn die Hauptleitung abgeschaltet wurde, der Ausschalter jemals funktionierte oder der Stecker jemals herausgezogen wurde. Der eingestellte Wochentimer verfügt über einen Speicher, der die vorherige Einstellung speichern kann. Allerdings wird die aktuelle Uhrzeit zurückgesetzt. Bevor das Wochentimerprogramm funktioniert, stellen Sie bitte die aktuelle Uhrzeit ein!

Fehlerbehebung:

Wenn Ihre Heizung nicht funktioniert, befolgen Sie bitte diese Anweisungen:

- Stellen Sie sicher, dass Ihr Leistungsschalter oder Ihre Sicherung ordnungsgemäß funktioniert.
- Stellen Sie sicher, dass die Heizung eingesteckt ist und die Steckdose ordnungsgemäß funktioniert.
- Wenn der EIN/AUS-Schalter in der EIN-Position nicht leuchtet, senden Sie das Gerät zur Reparatur direkt an das Servicecenter.

HINWEIS: FALLS BEI IHRER HEIZUNG EIN PROBLEM AUFTRITT, FINDEN SIE BITTE DIE ANWEISUNGEN IN DEN GARANTIEINFORMATIONEN. BITTE VERSUCHEN SIE NICHT, DIE HEIZUNG SELBST ZU ÖFFNEN ODER ZU REPARIEREN. DIES KANN ZUM ERLÖSCHEN DER GARANTIE UND ZU SCHÄDEN ODER VERLETZUNGEN FÜHREN. WENN DAS PROBLEM WEITERHIN BESTEHT, WENDEN SIE SICH BITTE AN DEN HÄNDLER.

Reinigung und Lagerung:

Bevor Sie Ihren Heizkörper reinigen, schalten Sie ihn aus und lassen Sie ihn abkühlen. Trennen Sie das Gerät von der Stromversorgung. Die Außenseite kann durch Abwischen mit einem weichen, feuchten Tuch gereinigt und anschließend abgetrocknet werden. Verwenden Sie keine scheuernden Reinigungspulver oder Möbelpolitur, da diese die Oberfläche beschädigen können. Um den Heizkörper beispielsweise zum Reinigen oder Neugestalten von der Wand zu lösen, öffnen Sie einfach die Schraubkappe und schrauben Sie die Schrauben ab, um ihn von der Wand abzunehmen.

Zur kurzfristigen Lagerung ziehen Sie einfach den Stecker aus der Steckdose und lassen das Heizgerät stehen, zur langfristigen Lagerung können Sie es von der Wand abnehmen oder mit etwas Material abdecken.

Packliste:

- Heizung: 1 Stück
- Bedienungsanleitung: 1 Stück
- Zubehör zur Wandmontage:
- 1xWandhalterung
- 4xKunststoffschiene
- 4xMetallschraube
- Füße: 1 Paar
- Fernbedienung: 1 Stück

Entsorgung von Elektrogeräten



Das auf den Produkten angebrachte Symbol der durchgestrichenen Mülltonne weist darauf hin, dass verbrauchte elektrische und elektronische Geräte (nachfolgend auch „Altgeräte“ oder „Elektroschrott“) nicht über den Hausmüll entsorgt werden dürfen. Indem Sie Elektroschrott in den Container werfen, gefährden Sie die Umwelt. Altgeräte können Stoffe (z. B. Blei, Cadmium, Chrom, Brom, Quecksilber, Freon) enthalten, die eine Gefahr für die menschliche Gesundheit und das Leben sowie für die Umwelt darstellen.

Durch die Sortierung und Übergabe von Altgeräten zur Aufbereitung, Rückgewinnung, Wiederverwertung und Entsorgung schützen Sie die Umwelt vor Verschmutzung und Verunreinigung, tragen zur Schonung der natürlichen Ressourcen bei und senken die Produktionskosten neuer Geräte.

CE-Erklärung

Malis B. Machoński sp. k. Erklärt, dass das Maltec-Gerät CH2400DW-PRO Konvektorheizgerät + Fernbedienung alle Anforderungen der LVD-Richtlinie 2014/35/EU, EG 2014/30/EU erfüllt und die folgenden Normen erfüllt:

EN 60335-1:2012 + A11:2014 + A13:2017 + A1:2019 +
A14:2019 + A2:2019 + A15:2021
EN 60335-2-30:2009 + A11:2012 + A1:2020 + A12:2020
EN 62233:2008

EN IEC 55014-1:2021
EN IEC 55014-2:2021
EN IEC 61000-3-2:2019+A1:2021
EN 61000-3-3:2013+A1:2019+A2:2021

Importeur:

Malis B. Machoński sp. k.
ul. Zbożowa 2E, Wysogotowo
62-081 Przeźmierowo
www.maltec.pl

Bartosz Machoński